

PARTNER DES HANDWERKS

Aufgrund der
aktuellen Situationen
können wir derzeit keine
längerfristigen Preisgarantien
abgeben. Tagesaktuelle
Preise finden Sie in Ihrem
Login-Bereich unter
www.ghz-cham.de

Update
08/2022
inkl. Garant TZ
ab 01.08.2022











































AUF GEHT'S

TÜRN VOM GEBHARDT









Do geht's durch!

LAGERPROGRAMM **TÜREN & MEHR** AB 08/2022

| Oberfläche | Höhe 1985 DA (Dekor aufrecht) | Höhe 1985 DQ (Dekor quer) | Höhe 2110 DA (Dekor aufrecht) | Höhe 2110 DQ (Dekor quer) |
|-----------------------------|---|---|---|---|
| CePaL Authentic Akazie | B | B | B | B |
| CePaL Weiß (perl) | B | - | B | - |
| CePaL Weiß Struktur Premium | B | - | B | - |
| CePaL Grau Premium | B | - | B | - |
| CePaL Weißlack 9010 |  | - |  | - |
| CePaL Weißlack 9016 |  | - | B | - |
| CePaL Authentic Eiche | B | B | B | B |
| CePaL Authentic Bianco |  |  |  |  |
| CePaL Authentic Grigio |  |  | B | B |
| CePaL Authentic Achat |  |  | B | B |
| CePaL Authentic Sand |  |  | B | B |
| CePaL Authentic Perl |  |  | B | B |
| CePaL Authentic Risseiche |  |  | B | B |
| CePaL Natura Buche |  | - | B | - |
| CePaL Natura Ahorn |  | - | B | - |
| CePaL Authentic Asteiche |  |  |  |  |
| CePaL Buche Exclusiv | B | - | B | - |
| CePaL Eiche Premium | B | - | B | - |
| Weißlack 9010 |  | - | B | - |
| Weißlack S 9010 |  | - |  | - |
| Weißlack 9016 |  | - | B | - |
| Weißlack S 9016 |  | - |  | - |
| RIVA RI 1 Weißlack 9010 |  | - |  | - |
| RIVA RI 1 Weißlack 9016 |  | - |  | - |
| COMO C 2 Weißlack 9010 |  | - | B | - |
| COMO C 2 Weißlack 9016 |  | - | B | - |
| CPL Ureiche |  |  | B | B |
| CPL Pinea creme | B |  | B | B |
| CPL Effekt Eiche Stone |  |  | B | B |
| Astra Rest 5.0 | B | B | B | B |
| G-TEC® Weißlack Matt 9016 |  | - | B | - |
| G-TEC® Rest | B | - | B | - |
| Echtholz Kollektion | B | B | B | B |
| JW DuriTop Kollektion | B | B | B | B |

Normtüren – Höhe 1985 und 2110 mm

















passende Oberflächen siehe oben

| Breite | 610 | 735 | 860 | 985 | 860 LA Norm | 985 LA Norm | 860 LA schmal | 985 LA schmal | 860 SK 1 K 3 | 985 SK 1 K 3 |
|--------|---|---|---|---|---|---|------------------|------------------|---|---|
| |  |  |  |  |  |  | B | B |  |  |

Normzargen – Höhe 1985 und 2110 mm

passende Oberflächen siehe oben

Garant () Wandstärken, Verstellbereich -5 / +15 mm

| Wandstärke x Breite | 85 (80) | 105 (100) | 125 (120) | 145 (140) | 165 (160) | 185 (180) | 205 (200) | 220 | 240 | 270 | 290 | 325 (330) | Dufu 145 (140) | Dufu 270 |
|------------------------|------------|---|---|---|---|---|---|----------|---|--|---|---|---|---|
| 610 | B | B | B |  | B | B | B | B | B | B | B | B | B | B |
| 735 | B |  |  |  |  | B |  | B | B |  | B | B | B | B |
| 860 | B |  |  |  |  |  |  | B |  |  |  |  |  |  |
| 985 | B | B | B |  | B | B | B | B | B |  | B | B | B | B |

Dieses Lagerprogramm bietet keine Garantie auf aktuelle Verfügbarkeit. Druckbedingte Farbabweichungen vom Original sind möglich!
Tagesaktuelle Preise und unser aktuelles Sortiment finden Sie in unserem Online-Shop!

Alle Preise verstehen sich in Euro zuzüglich gesetzlicher MwSt. Bitte beachten Sie etwaige anfallende Frachtkosten.
Lieferung erfolgt an gewerbliche Kunden innerhalb unseres regionalen Einzugsgebietes solange Vorrat reicht.
Es gelten ausschließlich unsere Allgemeinen Geschäftsbedingungen. Zwischenverkauf und Irrtum bleiben vorbehalten.

INHALTSVERZEICHNIS

| CPL | | Seite |
|--|--|--------------|
| Authentic: Achat, Sand, Perl, Risseiche | | 4 – 5 |
| Authentic: Eiche, Akazie, Bianco, Grigio | | 6 – 7 |
| Holzrepro: Buche, Ahorn, Eiche, Asteiche | | 8 – 9 |
| UNI: Weiß oder Grau + Premiumkante | | 10 – 13 |
| Astra Kollektion 5.0 | | 14 – 23 |
| JW DuriTop Kollektion | | 24 – 31 |
| Weißlack und G-TEC® | | Seite |
| Normtüren 9010 und 9016 | | 32 – 33 |
| Profiltüren Riva | | 34 – 35 |
| Profiltüren Como | | 36 – 37 |
| G-TEC® + Premiumkante | | 38 – 39 |
| Echtholz | | Seite |
| HGM Kollektion | | 40 - 43 |
| Glas | | Seite |
| Glasscheiben für DIN LA und LA schmal | | 44 |
| Ganzglastüren | | 45 |
| Schiebetürsysteme für Glas und Holz | | 46 |
| Ganzglasschiebetüren | | 47 |
| Schallschutztüren | | Seite |
| Alle Oberflächen | | 48 – 49 |
| Türdrücker | | Seite |
| Standard | | 50 |
| Professional | | 51 |
| Schutzbeschläge | | 52 + 55 |
| Magnetclip | | 54 |
| Glasbeschläge | | 56 – 57 |
| Zubehör | | Seite |
| Tür- und Zargenzubehör | | 58 - 59 |
| Technik | | Seite |
| Einbau- und Wartungsanweisung für Normzargen | | 60 – 63 |
| Höhen- und Querschnitt | | 64 – 65 |
| Maßtabelle und Anschlagrichtungen | | 66 – 67 |
| Band- und Schlosssitz | | 68 |
| Klimakategorien und Schallschutz Mindestanforderungen | | 69 |
| Maßtabelle Grauthoff | | 70 |
| Reinigungshinweise Glastüren und Beurteilung visuelle Qualität | | 71 – 72 |
| Verkaufsunterstützung | | Seite |
| Anfrage und Bestellhilfe | | 73 |
| Aufmaßhilfe für Glastüren und Sondermaßtüren | | 74 – 77 |
| Service-Formular und Service-Produkte | | 78 – 79 |
| Ausstellungsplanung und Point of Sale | | 80 – 83 |
| Musterservice | | 84 – 86 |

9
Oberflächen
in Höhe 2110
kurzfristig
lieferbar!

41
Oberflächen
ab Lager
verfügbar!



AUTHENTIC OBERFLÄCHEN

27
Garant CPL
Oberflächen
lieferbar!



CePaL Authentic
Achat DA (029)



CePaL Authentic
Achat DQ (029)



CePaL Authentic
Sand DA (030)



CePaL Authentic
Sand DQ (030)



CePaL Authentic
Perl DA (031)



CePaL Authentic
Perl DQ (031)



CePaL Authentic
Risseiche DA (035)



CePaL Authentic
Risseiche DQ (035)

GARANT
Türen für Ihr Zuhause



kratz- und
abriebfest



stoßfest



hitzebeständig



weitgehend
resistent gegen
Reinigungsmittel



beständig
gegen
Zigaretteglut



pflegeleicht



lichtecht

LAGERPROGRAMM & MEHR_{CPL} TÜREN + ZARGEN

Türblätter – Höhe 1985 mm

Einhängefertige Türen (EHF Türen) nach DIN 18101, ML Röhrenspankern, glatt, ca. 39/40 mm, gefälzt, BB-Schloss nickel-silber, Bänder V0020 vernickelt (Lichtausschnitt inkl. Glasleisten GL21, ohne Glas), ohne Türdrücker

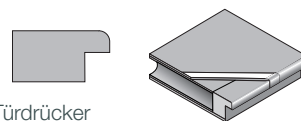

| Oberfläche CePaL | Lieferzeit | Höhe | Kante | 610/735/ 860/985 | Norm-LA 860/985 |
|-------------------------|------------|---------|-----------|---------------------|--------------------|
| Authentic Achat DA | Lagerware | 1985 mm | Rundkante | 171,00 €/St. | 212,00 €/St. |
| Authentic Achat DQ | Lagerware | 1985 mm | Rundkante | 171,00 €/St. | 212,00 €/St. |
| Authentic Sand DA | Lagerware | 1985 mm | Rundkante | 171,00 €/St. | 212,00 €/St. |
| Authentic Sand DQ | Lagerware | 1985 mm | Rundkante | 171,00 €/St. | 212,00 €/St. |
| Authentic Perl DA | Lagerware | 1985 mm | Rundkante | 171,00 €/St. | 212,00 €/St. |
| Authentic Perl DQ | Lagerware | 1985 mm | Rundkante | 171,00 €/St. | 212,00 €/St. |
| Authentic Risseiche DA | Lagerware | 1985 mm | Rundkante | 171,00 €/St. | 212,00 €/St. |
| Authentic Risseiche DQ | Lagerware | 1985 mm | Rundkante | 171,00 €/St. | 212,00 €/St. |

Türzargen - Höhe 1985 mm

Montagezargen, Wandstärkenausgleich -5/+15 mm möglich, Bekleidungsbreite 60 mm,

Rundkante, Standard Schließblech nickel-silber und zwei Bänder V3400WF vernickelt:

lagernd: 610 x 145 | 735 von 105 bis 270 | 860 von 105 bis 325 | 985 x 145 und 270

Durchgangsfutter (Dufu) sowie die Wandstärken (WS) 185/240/290 nur in Türblattbreite (TB) 860 mm lagernd.

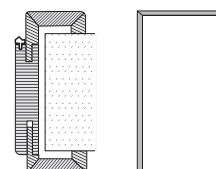

| OF CePaL | Lieferzeit | Höhe in mm | 105/ 125/145 | 165 | 185/205 | 240/270 | 290/325 | DUFU 145 | DUFU 270 |
|-----------------|------------|---------------|-----------------|--------------|--------------|--------------|--------------|--------------|--------------|
| Auth. Achat | Lagerware | 1985 | 147,00 €/St. | 155,00 €/St. | 167,00 €/St. | 172,00 €/St. | 202,00 €/St. | 205,00 €/St. | 237,00 €/St. |
| Auth. Sand | Lagerware | 1985 | 147,00 €/St. | 155,00 €/St. | 167,00 €/St. | 172,00 €/St. | 202,00 €/St. | 205,00 €/St. | 237,00 €/St. |
| Auth. Perl | Lagerware | 1985 | 147,00 €/St. | 155,00 €/St. | 167,00 €/St. | 172,00 €/St. | 202,00 €/St. | 205,00 €/St. | 237,00 €/St. |
| Auth. Risseiche | Lagerware | 1985 | 147,00 €/St. | 155,00 €/St. | 167,00 €/St. | 172,00 €/St. | 202,00 €/St. | 205,00 €/St. | 237,00 €/St. |

Ergänzungsprogramm – Türblätter – LZ beachten!

Normtüre
PLUS

| Zusatzleistung | Mehrpreis | Lieferzeit |
|---|-----------|--------------------|
| Stabilisator, verstärkte Rahmenkonstruktion* | 62,00 € | ca. 40 Arbeitstage |
| zwei 3teilige Bänder V0026WF vernickelt, eingebaut | 22,00 € | ca. 40 Arbeitstage |
| Schloß BB/PZ/WC Kl. 2 mit Flüsterfalle D 55 ni-silber, lose | 23,00 € | Lagerware |
| ohne Schlüssellochbohrung | 10,00 € | ca. 40 Arbeitstage |

Ergänzungsprogramm – Türzargen – LZ beachten!

| Zusatzleistung | Mehrpreis | Lieferzeit |
|---|-----------|--------------------|
| Zarge Rundkante mit Bekleidungsbreite 75mm | 34,00 € | ca. 40 Arbeitstage |
| zwei Rahmenteile V4400WF vernickelt, lose | 16,00 € | Lagerware |
| Kurzschließblech Edelstahl für GGT, eingebaut | 41,00 € | ca. 40 Arbeitstage |
| Langschließblech silberfarbig für GGT, lose | 12,00 € | Lagerware |



Normtüre
PLUS

Röhrenspankernmittellage mit Standardrahmen zuzüglich Rahmenstabilisator*

- Steigerung der Wertigkeit des Türblattes
- Eigenschaft Klimaklasse 2
- geeignet für Wohnräume mit erhöhten klimatischen Einflüssen auf das Türblatt (Badezimmer, WC,...)

Höhe 211 cm
Mehrpreis
+ 8 % für
Bestellware!
(Lieferzeit)

GARANT
Türen für Ihr Zuhause

AUTHENTIC OBERFLÄCHEN

27
Garant CPL
Oberflächen
lieferbar!



CePaL Authentic
Eiche DA (026)



CePaL Authentic
Eiche DQ (026)



CePaL Authentic
Akazie DA (005)



CePaL Authentic
Akazie DQ (005)



CePaL Authentic
Bianco DA (027)



CePaL Authentic
Bianco DQ (027)



CePaL Authentic
Grigio DA (028)



CePaL Authentic
Grigio DQ (028)

GARANT
Türen für Ihr Zuhause



kratz- und
abriebfest



stoßfest



hitzebeständig



weitgehend
resistent gegen
Reinigungsmittel



beständig
gegen
Zigaretteglut



pflegeleicht



lichtecht

LAGERPROGRAMM & MEHR_{CPL} TÜREN + ZARGEN

Türblätter – Höhe 1985 und 2110 mm

Einhängfertige Türen (EHF Türen) nach DIN 18101, ML Röhrenspankern, glatt, ca. 39/40 mm, gefälzt, BB-Schloss nickel-silber, Bänder V0020 vernickelt (Lichtausschnitt inkl. Glasleisten GL21, ohne Glas), ohne Türdrücker

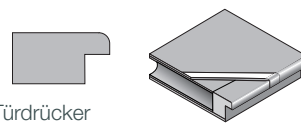

| Oberfläche CePaL | Lieferzeit | Höhe | Kante | 610/735/ 860/985 | Norm-LA 860/985 |
|---------------------|--------------------|---------|-----------|---------------------|--------------------|
| Authentic Eiche DA | ca. 40 Arbeitstage | 1985 mm | Rundkante | 171,00 €/St. | 212,00 €/St. |
| Authentic Eiche DQ | ca. 40 Arbeitstage | 1985 mm | Rundkante | 171,00 €/St. | 212,00 €/St. |
| Authentic Akazie DA | ca. 15 Arbeitstage | 1985 mm | Rundkante | 171,00 €/St. | 212,00 €/St. |
| Authentic Akazie DQ | ca. 15 Arbeitstage | 1985 mm | Rundkante | 171,00 €/St. | 212,00 €/St. |
| Authentic Bianco DA | Lagerware | 1985 mm | Rundkante | 171,00 €/St. | 212,00 €/St. |
| Authentic Bianco DQ | Lagerware | 1985 mm | Rundkante | 171,00 €/St. | 212,00 €/St. |
| Authentic Grigio DA | Lagerware | 1985 mm | Rundkante | 171,00 €/St. | 212,00 €/St. |
| Authentic Grigio DQ | Lagerware | 1985 mm | Rundkante | 171,00 €/St. | 212,00 €/St. |
| Authentic Bianco DA | Lagerware | 2110 mm | Rundkante | 187,00 €/St. | 228,00 €/St. |
| Authentic Bianco DQ | Lagerware | 2110 mm | Rundkante | 187,00 €/St. | 228,00 €/St. |

Türzargen - Höhe 1985 und 2110 mm

Montagezargen, Wandstärkenausgleich -5/+15 mm möglich, Bekleidungsbreite 60 mm,

Rundkante, Standard Schließblech nickel-silber und zwei Bänder V3400WF vernickelt:

lagernd: 610 x 145 | 735 von 105 bis 270 | 860 von 105 bis 325 | 985 x 145 und 270

Durchgangsfutter (Dufu) sowie die Wandstärken (WS) 185/240/290 nur in Türblattbreite (TB) 860 mm lagernd.

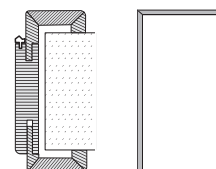

| OF CePaL | Lieferzeit | Höhe in mm | 105/ 125/145 | 165 | 185/205 | 240/270 | 290/325 | DUFU 145 | DUFU 270 |
|--------------|------------|---------------|-----------------|--------------|--------------|--------------|--------------|--------------|--------------|
| Auth. Eiche | ca. 40 AT | 1985 | 147,00 €/St. | 155,00 €/St. | 167,00 €/St. | 172,00 €/St. | 202,00 €/St. | 205,00 €/St. | 237,00 €/St. |
| Auth. Akazie | ca. 15 AT | 1985 | 147,00 €/St. | 155,00 €/St. | 167,00 €/St. | 172,00 €/St. | 202,00 €/St. | 205,00 €/St. | 237,00 €/St. |
| Auth. Bianco | Lagerware | 1985 | 147,00 €/St. | 155,00 €/St. | 167,00 €/St. | 172,00 €/St. | 202,00 €/St. | 205,00 €/St. | 237,00 €/St. |
| Auth. Grigio | Lagerware | 1985 | 147,00 €/St. | 155,00 €/St. | 167,00 €/St. | 172,00 €/St. | 202,00 €/St. | 205,00 €/St. | 237,00 €/St. |
| Auth. Bianco | Lagerware | 2110 | 159,00 €/St. | 168,00 €/St. | 181,00 €/St. | 187,00 €/St. | 217,00 €/St. | 221,00 €/St. | 254,00 €/St. |

Ergänzungsprogramm – Türblätter – LZ beachten!



| Zusatzleistung | Mehrpreis | Lieferzeit |
|---|-----------|--------------------|
| Stabilisator, verstärkte Rahmenkonstruktion* | 62,00 € | ca. 40 Arbeitstage |
| zwei 3teilige Bänder V0026WF vernickelt, eingebaut | 22,00 € | ca. 40 Arbeitstage |
| Schloß BB/PZ/WC Kl. 2 mit Flüsterfalle D 55 ni-silber, lose | 23,00 € | Lagerware |
| ohne Schlüssellochbohrung | 10,00 € | ca. 40 Arbeitstage |

Ergänzungsprogramm – Türzargen – LZ beachten!

| Zusatzleistung | Mehrpreis | Lieferzeit |
|---|-----------|--------------------|
| Zarge Rundkante mit Bekleidungsbreite 75mm | 34,00 € | ca. 40 Arbeitstage |
| zwei Rahmentteile V4400WF vernickelt, lose | 16,00 € | Lagerware |
| KurzschlieBblech Edelstahl für GGT, eingebaut | 41,00 € | ca. 40 Arbeitstage |
| LangschlieBblech silberfarbig für GGT, lose | 12,00 € | Lagerware |



Normtüre
PLUS

Röhrenspankernmittellage mit Standardrahmen zuzüglich Rahmenstabilisator*

- Steigerung der Wertigkeit des Türblattes
- Eigenschaft Klimaklasse 2
- geeignet für Wohnräume mit erhöhten klimatischen Einflüssen auf das Türblatt (Badezimmer, WC,...)



Unverbindliche Preisempfehlung zzgl. gesetzl. MwSt an gewerbliche Kunden.

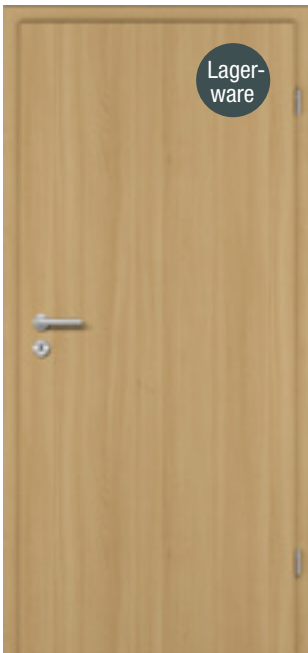

CePaL Natura
Buche DA (036)

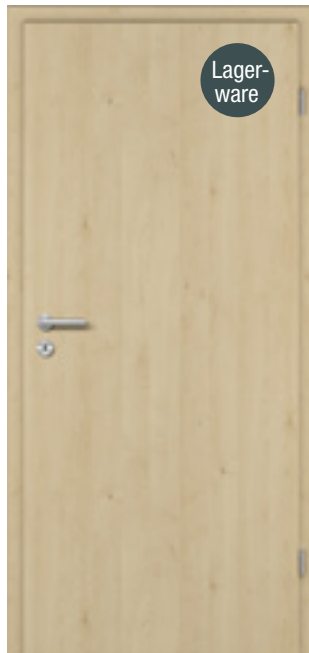

CePaL Natura
Ahorn DA (037)

NATURA BUCHE,
AHORN,
AUTHENTIC
ASTEICHE
BUCHE EXCLUSIV &
EICHE PREMIUM



CePaL Authentic
Asteiche DA (038)



CePaL Authentic
Asteiche DQ (038)



CePaL Buche
Exclusiv (008)



CePaL Eiche
Premium (014)



kratz- und
abriebfest



stoßfest



hitzebeständig



weitgehend
resistent gegen
Reinigungsmittel



beständig
gegen
Zigarettenlut



pflegeleicht



lichtecht

LAGERPROGRAMM & MEHR_{CPL} TÜREN + ZARGEN

Türblätter – Höhe 1985 und 2110 mm

Einhängfertige Türen (EHF Türen) nach DIN 18101, ML Röhrenspankern, glatt, ca. 39/40 mm, gefälzt,

BB-Schloss nickel-silber, Bänder V0020 vernickelt (Lichtausschnitt inkl. Glasleisten GL21, ohne Glas), ohne Türdrücker

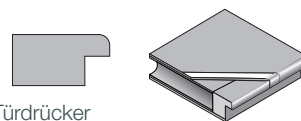

| Oberfläche CePaL | Lieferzeit | Höhe | Kante | 610/735/ 860/985 | Norm-LA 860/985 |
|-------------------------|--------------------|---------|-----------|---------------------|--------------------|
| Natura Buche DA | Lagerware | 1985 mm | Rundkante | 171,00 €/St. | 212,00 €/St. |
| Natura Ahorn DA | Lagerware | 1985 mm | Rundkante | 171,00 €/St. | 212,00 €/St. |
| Authentic Asteiche DA | Lagerware | 1985 mm | Rundkante | 171,00 €/St. | 212,00 €/St. |
| Authentic Asteiche DQ | Lagerware | 1985 mm | Rundkante | 171,00 €/St. | 212,00 €/St. |
| Authentic Asteiche DA | Lagerware | 2110 mm | Rundkante | 187,00 €/St. | 228,00 €/St. |
| Authentic Asteiche DQ | Lagerware | 2110 mm | Rundkante | 187,00 €/St. | 228,00 €/St. |
| Buche Exclusiv | ca. 15 Arbeitstage | 1985 mm | Rundkante | 171,00 €/St. | 212,00 €/St. |
| Eiche Premium | ca. 40 Arbeitstage | 1985 mm | Rundkante | 171,00 €/St. | 212,00 €/St. |

Türzargen - Höhe 1985 und 2110 mm

Montagezargen, Wandstärkenausgleich -5/+15 mm möglich, Bekleidungsbreite 60 mm,

Rundkante, Standard Schließblech nickel-silber und zwei Bänder V3400WF vernickelt:

lagernd: 610 x 145 | 735 von 105 bis 270 | 860 von 105 bis 325 | 985 x 145 und 270

Durchgangsfutter (Dufu) sowie die Wandstärken (WS) 185/240/290 nur in Türblattbreite (TB) 860 mm lagernd.

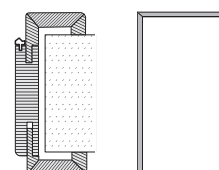

| OF CePaL | Lieferzeit | Höhe in mm | 105/ 125/145 | 165 | 185/205 | 240/270 | 290/325 | DUFU 145 | DUFU 270 |
|-----------------|------------|---------------|-----------------|--------------|--------------|--------------|--------------|--------------|--------------|
| Natura Buche | Lagerware | 1985 | 147,00 €/St. | 155,00 €/St. | 167,00 €/St. | 172,00 €/St. | 202,00 €/St. | 205,00 €/St. | 237,00 €/St. |
| Natura Ahorn | Lagerware | 1985 | 147,00 €/St. | 155,00 €/St. | 167,00 €/St. | 172,00 €/St. | 202,00 €/St. | 205,00 €/St. | 237,00 €/St. |
| Auth. Asteiche | Lagerware | 1985 | 147,00 €/St. | 155,00 €/St. | 167,00 €/St. | 172,00 €/St. | 202,00 €/St. | 205,00 €/St. | 237,00 €/St. |
| Buche Exclusiv | ca. 15 AT | 1985 | 147,00 €/St. | 155,00 €/St. | 167,00 €/St. | 172,00 €/St. | 202,00 €/St. | 205,00 €/St. | 237,00 €/St. |
| Eiche Premium | ca. 40 AT | 1985 | 147,00 €/St. | 155,00 €/St. | 167,00 €/St. | 172,00 €/St. | 202,00 €/St. | 205,00 €/St. | 237,00 €/St. |
| Auth. Asteiche | Lagerware | 2110 | 159,00 €/St. | 168,00 €/St. | 181,00 €/St. | 187,00 €/St. | 217,00 €/St. | 221,00 €/St. | 254,00 €/St. |

Ergänzungsprogramm – Türblätter – LZ beachten!

Normtüre
PLUS

| Zusatzleistung | Mehrpreis | Lieferzeit |
|---|-----------|--------------------|
| Stabilisator, verstärkte Rahmenkonstruktion* | 62,00 € | ca. 40 Arbeitstage |
| zwei 3teilige Bänder V0026WF vernickelt, eingebaut | 22,00 € | ca. 40 Arbeitstage |
| Schloß BB/PZ/WC Kl. 2 mit Flüsterfalle D 55 ni-silber, lose | 23,00 € | Lagerware |
| ohne Schlüssellochbohrung | 10,00 € | ca. 40 Arbeitstage |

Ergänzungsprogramm – Türzargen – LZ beachten!

| Zusatzleistung | Mehrpreis | Lieferzeit |
|---|-----------|--------------------|
| Zarge Rundkante mit Bekleidungsbreite 75mm | 34,00 € | ca. 40 Arbeitstage |
| zwei Rahmenteile V4400WF vernickelt, lose | 16,00 € | Lagerware |
| Kurzschließblech Edelstahl für GGT, eingebaut | 41,00 € | ca. 40 Arbeitstage |
| Langschließblech silberfarbig für GGT, lose | 12,00 € | Lagerware |

Normtüre
PLUS

Röhrenspankernmittellage mit Standardrahmen zuzüglich Rahmenstabilisator*

- Steigerung der Wertigkeit des Türblattes
- Eigenschaft Klimaklasse 2
- geeignet für Wohnräume mit erhöhten klimatischen Einflüssen auf das Türblatt (Badezimmer, WC,...)

Höhe 211 cm
Mehrpreis
+ 8 % für
Bestellware!
(Lieferzeit)

GARANT
Türen für Ihr Zuhause

Unverbindliche Preisempfehlung zzgl. gesetzl. MwSt an gewerbliche Kunden.

UNI OBERFLÄCHEN

27
Garant CPL
Oberflächen
lieferbar!



Lagerware

CePaL Weißblack
9010 (015)



CePaL Weiß
perl (010)



CePaL Weiß
Struktur Premium (012)



Lagerware

CePaL Weißblack
9016 (016)



CePaL Grau
Premium (013)



GARANT
Türen für Ihr Zuhause



kratz- und
abriebfest



stoßfest



hitzebeständig



weitgehend
resistent gegen
Reinigungsmittel



beständig
gegen
Zigaretteglut



pflegeleicht



lichtecht

LAGERPROGRAMM & MEHR_{CPL} TÜREN + ZARGEN

Türblätter – Höhe 1985 und 2110 mm

Einhängfertige Türen (EHF Türen) nach DIN 18101, ML Röhrenspankern, glatt, ca. 39/40 mm, gefälzt, BB-Schloss nickel-silber, Bänder V0020 vernickelt (Lichtausschnitt inkl. Glasleisten GL21, ohne Glas), ohne Türdrücker

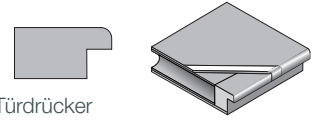

| Oberfläche CePaL | Lieferzeit | Höhe | Kante | 610/735/ 860/985 | Norm-LA 860/985 |
|-----------------------|--------------------|---------|------------------|---------------------|--------------------|
| Weißlack 9010 | Lagerware | 1985 mm | Rundkante | 171,00 €/St. | 212,00 €/St. |
| Weiß (perl) | ca. 40 Arbeitstage | 1985 mm | Rundkante | 171,00 €/St. | 212,00 €/St. |
| Weiß Struktur Premium | ca. 15 Arbeitstage | 1985 mm | Rundkante | 171,00 €/St. | 212,00 €/St. |
| Weißlack 9016 | Lagerware | 1985 mm | kleine Rundkante | 171,00 €/St. | 212,00 €/St. |
| Grau Premium | ca. 40 Arbeitstage | 1985 mm | Rundkante | 171,00 €/St. | 212,00 €/St. |
| Weißlack 9010 | Lagerware | 2110 mm | Rundkante | 187,00 €/St. | 228,00 €/St. |

Türzargen - Höhe 1985 und 2110 mm

Montagezargen, Wandstärkenausgleich -5/+15 mm möglich, Bekleidungsbreite 60 mm, Rundkante, Standard Schließblech nickel-silber und zwei Bänder V3400WF vernickelt:

lagernd: 610 x 145 | 735 von 105 bis 270 | 860 von 105 bis 325 | 985 x 145 und 270

Durchgangsfutter (Dufu) sowie die Wandstärken (WS) 185/240/290 nur in Türblattbreite (TB) 860 mm lagernd.

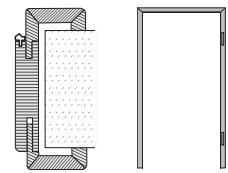

| OF CePaL | Lieferzeit | Höhe | 105/ 125/145 | 165 | 185/205 | 240/270 | 290/325 | DUFU 145 | DUFU 270 |
|-------------------|------------|------|-----------------|--------------|--------------|--------------|--------------|--------------|--------------|
| Weißlack 9010 | Lagerware | 1985 | 147,00 €/St. | 155,00 €/St. | 167,00 €/St. | 172,00 €/St. | 202,00 €/St. | 205,00 €/St. | 237,00 €/St. |
| Weiß (perl) | ca. 40 AT | 1985 | 147,00 €/St. | 155,00 €/St. | 167,00 €/St. | 172,00 €/St. | 202,00 €/St. | 205,00 €/St. | 237,00 €/St. |
| Weiß Str. Premium | ca. 15 AT | 1985 | 147,00 €/St. | 155,00 €/St. | 167,00 €/St. | 172,00 €/St. | 202,00 €/St. | 205,00 €/St. | 237,00 €/St. |
| Weißlack 9016* | Lagerware | 1985 | 147,00 €/St. | 155,00 €/St. | 167,00 €/St. | 172,00 €/St. | 202,00 €/St. | 205,00 €/St. | 237,00 €/St. |
| Grau Premium | ca. 40 AT | 1985 | 147,00 €/St. | 155,00 €/St. | 167,00 €/St. | 172,00 €/St. | 202,00 €/St. | 205,00 €/St. | 237,00 €/St. |
| Weißlack 9010 | Lagerware | 2110 | 159,00 €/St. | 168,00 €/St. | 181,00 €/St. | 187,00 €/St. | 217,00 €/St. | 221,00 €/St. | 254,00 €/St. |

*kleine Rundkante

Ergänzungsprogramm – Türblätter – LZ beachten!

Normtüre
PLUS

| Zusatzleistung | Mehrpreis | Lieferzeit |
|---|-----------|--------------------|
| Stabilisator, verstärkte Rahmenkonstruktion* | 62,00 € | ca. 40 Arbeitstage |
| zwei 3teilige Bänder V0026WF vernickelt, eingebaut | 22,00 € | ca. 40 Arbeitstage |
| Schloß BB/PZ/WC Kl. 2 mit Flüsterfalle D 55 ni-silber, lose | 23,00 € | Lagerware |
| ohne Schlüssellochbohrung | 10,00 € | ca. 40 Arbeitstage |

Ergänzungsprogramm – Türzargen – LZ beachten!

| Zusatzleistung | Mehrpreis | Lieferzeit |
|---|-----------|--------------------|
| Zarge Rundkante mit Bekleidungsbreite 75mm | 34,00 € | ca. 40 Arbeitstage |
| zwei Rahmenteile V4400WF vernickelt, lose | 16,00 € | Lagerware |
| Kurzschließblech Edelstahl für GGT, eingebaut | 41,00 € | ca. 40 Arbeitstage |
| Langschließblech silberfarbig für GGT, lose | 12,00 € | Lagerware |



Normtüre
PLUS

Röhrenspankernmittellage mit Standardrahmen zuzüglich Rahmenstabilisator*

- Steigerung der Wertigkeit des Türblattes
- Eigenschaft Klimaklasse 2
- geeignet für Wohnräume mit erhöhten klimatischen Einflüssen auf das Türblatt (Badezimmer, WC,...)

Höhe 211 cm
Mehrpreis
+ 8 % für
Bestellware!
(Lieferzeit)

GARANT
Türen für Ihr Zuhause

WEIß – NEU MIT PREMIUMKANTE

Erstklassige Kanten­technologie für zahlreiche Einsatzgebiete

Um eine perfekte Kantenoptik an der Türkante zu erhalten, haben wir bei GARANT die Entwicklung der Nullfugentechnologie kontinuierlich vorangetrieben. Mit kleinem Radius an Aufdeck- und Falzseite der Tür, extremer Strapazierfähigkeit und besten Reinigungseigenschaften, ist unsere Premiumkante eine klare Entscheidung für höchste Qualität.



CePaL Weißblack
9010 (015)



CePaL Weißblack
9016 (016)



Erhöhte
Stoßfestigkeit



Verbesserte
Langlebigkeit



Hochwertige
Optik



Erhöhte
Feuchte-
beständigkeit



Reinigungs-
freundlich und
labortauglich



Verringerte Verlet-
zungsgefahr
(entspricht KITA-
Kante)



LAGERPROGRAMM & MEHR CPL TÜREN + ZARGEN

Türblätter – Höhe 1985 und 2110 mm

Einhängfertige Türen (EHF Türen) nach DIN 18101, ML Röhrenspankern, glatt, ca. 39/40 mm, gefälzt, BB-Schloss nickel-silber, Bänder V0020 vernickelt (Lichtausschnitt inkl. Glasleisten GL21, ohne Glas), ohne Türdrücker

Premiumkante PK2.0

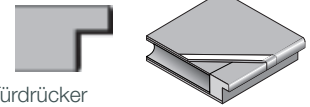

| Oberfläche CePaL | Lieferzeit | Höhe | Kante | 610/735/ 860/985 | Norm-LA 860/985 |
|-------------------------|--------------------|---------|--------------|---------------------|--------------------|
| Weißlack 9010 | ca. 15 Arbeitstage | 1985 mm | Premiumkante | 221,00 €/St. | 262,00 €/St. |
| Weißlack 9016 | ca. 15 Arbeitstage | 1985 mm | Premiumkante | 221,00 €/St. | 262,00 €/St. |
| Weißlack 9010 | ca. 40 Arbeitstage | 2110 mm | Premiumkante | 241,00 €/St. | 283,00 €/St. |
| Weißlack 9016 | ca. 40 Arbeitstage | 2110 mm | Premiumkante | 241,00 €/St. | 283,00 €/St. |

Türzargen - Höhe 1985 und 2110 mm

Montagezargen, Wandstärkenausgleich -5/+15 mm möglich, Bekleidungsbreite 60 mm, Rundkante, Standard Schließblech nickel-silber und zwei Bänder V3400WF vernickelt:

lagernd: 610 x 145 | 735 von 105 bis 270 | 860 von 105 bis 325 | 985 x 145 und 270

Durchgangsfutter (Dufu) sowie die Wandstärken (WS) 185/240/290 nur in Türblattbreite (TB) 860 mm lagernd.

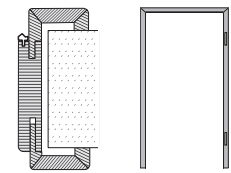

| OF CePaL | Lieferzeit | Höhe | 105/ 125/145 | 165 | 185/205 | 240/270 | 290/325 | DUFU 145 | DUFU 270 |
|-----------------|------------|------|-----------------|--------------|--------------|--------------|--------------|--------------|--------------|
| Weißlack 9010 | Lagerware | 1985 | 147,00 €/St. | 155,00 €/St. | 167,00 €/St. | 172,00 €/St. | 202,00 €/St. | 205,00 €/St. | 237,00 €/St. |
| Weißlack 9016 | Lagerware | 1985 | 147,00 €/St. | 155,00 €/St. | 167,00 €/St. | 172,00 €/St. | 202,00 €/St. | 205,00 €/St. | 237,00 €/St. |
| Weißlack 9010 | Lagerware | 2110 | 159,00 €/St. | 168,00 €/St. | 181,00 €/St. | 187,00 €/St. | 217,00 €/St. | 221,00 €/St. | 254,00 €/St. |
| Weißlack 9016 | ca. 15 AT | 2110 | 159,00 €/St. | 168,00 €/St. | 181,00 €/St. | 187,00 €/St. | 217,00 €/St. | 221,00 €/St. | 254,00 €/St. |

Ergänzungsprogramm – Türblätter – LZ beachten!

Normtüre
PLUS

| Zusatzleistung | Mehrpreis | Lieferzeit |
|---|-----------|--------------------|
| Stabilisator, verstärkte Rahmenkonstruktion* | 62,00 € | ca. 40 Arbeitstage |
| zwei 3teilige Bänder V0026WF vernickelt, eingebaut | 22,00 € | ca. 40 Arbeitstage |
| Schloß BB/PZ/WC Kl. 2 mit Flüsterfalle D 55 ni-silber, lose | 23,00 € | Lagerware |
| ohne Schlüssellochbohrung | 10,00 € | ca. 40 Arbeitstage |

Ergänzungsprogramm – Türzargen – LZ beachten!

| Zusatzleistung | Mehrpreis | Lieferzeit |
|---|-----------|--------------------|
| Zarge Rundkante mit Bekleidungsbreite 75mm | 34,00 € | ca. 40 Arbeitstage |
| zwei Rahmenteile V4400WF vernickelt, lose | 16,00 € | Lagerware |
| Kurzschließblech Edelstahl für GGT, eingebaut | 41,00 € | ca. 40 Arbeitstage |
| Langschließblech silberfarbig für GGT, lose | 12,00 € | Lagerware |

Normtüre
PLUS

Röhrenspankernmittellage mit Standardrahmen zuzüglich Rahmenstabilisator*

- Steigerung der Wertigkeit des Türblattes
- Eigenschaft Klimaklasse 2
- geeignet für Wohnräume mit erhöhten klimatischen Einflüssen auf das Türblatt (Badezimmer, WC,...)

Höhe 211 cm
Mehrpreis
+ 8 % für
Bestellware!
(Lieferzeit)

GARANT
Türen für Ihr Zuhause

DIE ASTRA TÜREN KOLLEKTION 5.0

37
Astra CPL
Oberflächen
lieferbar!



Ahorn CPL



Buche natur CPL

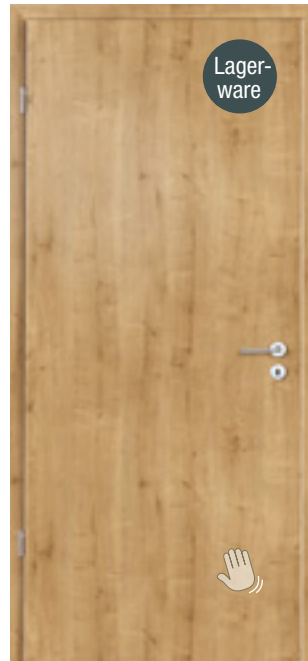

Ureiche CPL (032)



Ureiche quer CPL (025)



Esche weiß CPL

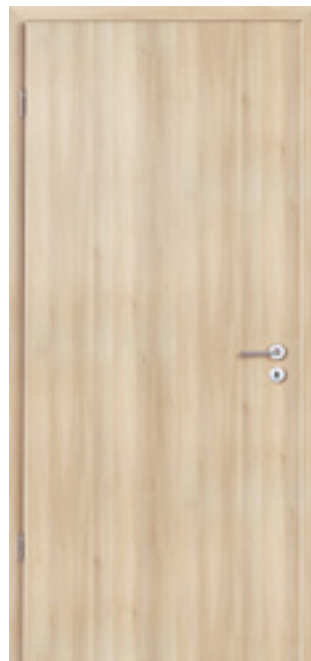

Akazie CPL

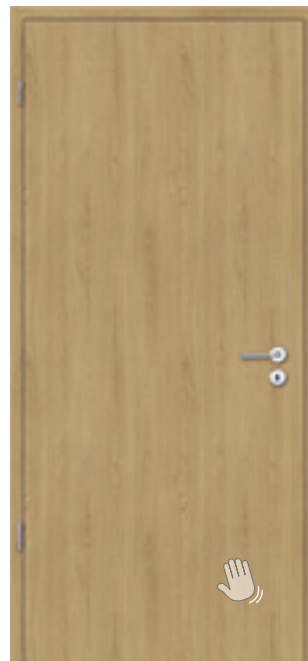

Eiche natur CPL



Türblätter – Höhe 1985 mm

Türblatt Röhrenspan, smart²kante, gefälzt, glatt, ca. 39/40 mm,

Bänder V 0020, vernickelt, BB-Schloss neusilber (Lichtausschnitt inkl. Glasleisten Typ L, ohne Glas), ohne Türdrücker

| Oberfläche | Lieferzeit | Kante | 610/735/ 860/985 | Norm-LA 860/985 |
|------------------|--------------------|--------------------------|---------------------|--------------------|
| Ahorn CPL | ca. 40 Arbeitstage | smart ² kante | 188,00 €/St. | 242,00 €/St. |
| Buche natur CPL | ca. 40 Arbeitstage | smart ² kante | 188,00 €/St. | 242,00 €/St. |
| Ureiche CPL | Lagerware | smart ² kante | 188,00 €/St. | 242,00 €/St. |
| Ureiche quer CPL | Lagerware | smart ² kante | 210,00 €/St. | 263,00 €/St. |
| Esche weiß CPL | ca. 40 Arbeitstage | smart ² kante | 188,00 €/St. | 242,00 €/St. |
| Akazie CPL | ca. 40 Arbeitstage | smart ² kante | 188,00 €/St. | 242,00 €/St. |
| Eiche natur CPL | ca. 40 Arbeitstage | smart ² kante | 188,00 €/St. | 242,00 €/St. |

Türzargen – Höhe 1985 mm

smart²-Zarge, gefälzt, Bekleidungsbreite 60 mm,

Bänder V 3400 WF, vernickelt, Standard Schließblech, neusilber

lagernd: 610 x 140 | 735 von 100 bis 270 | 860 von 100 bis 330 | 985 x 140 und 270

Durchgangsfutter (Dufu) sowie die Wandstärken (WS) 180/240/290 nur in Türblattbreite (TB) 860 mm lagernd.



| Oberfläche | Lieferzeit | 100/120/ 140/160 | 180/200 | 240/270 | 290/330 | DUFU 140 | DUFU 270 |
|-----------------|--------------------|---------------------|--------------|--------------|--------------|--------------|--------------|
| Ahorn CPL | ca. 40 Arbeitstage | 150,00 €/St. | 171,00 €/St. | 189,00 €/St. | 227,00 €/St. | 237,00 €/St. | 275,00 €/St. |
| Buche natur CPL | ca. 40 Arbeitstage | 150,00 €/St. | 171,00 €/St. | 189,00 €/St. | 227,00 €/St. | 237,00 €/St. | 275,00 €/St. |
| Ureiche CPL | Lagerware | 150,00 €/St. | 171,00 €/St. | 189,00 €/St. | 227,00 €/St. | 237,00 €/St. | 275,00 €/St. |
| Esche weiß CPL | ca. 40 Arbeitstage | 150,00 €/St. | 171,00 €/St. | 189,00 €/St. | 227,00 €/St. | 237,00 €/St. | 275,00 €/St. |
| Akazie CPL | ca. 40 Arbeitstage | 150,00 €/St. | 171,00 €/St. | 189,00 €/St. | 227,00 €/St. | 237,00 €/St. | 275,00 €/St. |
| Eiche natur CPL | ca. 40 Arbeitstage | 150,00 €/St. | 171,00 €/St. | 189,00 €/St. | 227,00 €/St. | 237,00 €/St. | 275,00 €/St. |

Ergänzungsprogramm – Türblätter – LZ beachten!

| Zusatzleistung | Mehrpreis | Lieferzeit |
|---|-----------|--------------------|
| Aufbau Eigenschaft Klimaklasse 2/M | 42,00 € | ca. 40 Arbeitstage |
| zwei 3teilige Bänder V0026WF vernickelt, eingebaut | 21,00 € | ca. 40 Arbeitstage |
| Schloß BB/PZ/WC Kl. 2 mit Flüsterfalle D 55 ni-silber, lose | 23,00 € | Lagerware |
| ohne Schlüssellochbohrung | 10,00 € | ca. 40 Arbeitstage |

Ergänzungsprogramm – Türzargen – LZ beachten!

| Zusatzleistung | Mehrpreis | Lieferzeit |
|--|-----------|--------------------|
| Zarge mit Bekleidungsbreite 80 mm | 42,00 € | ca. 40 Arbeitstage |
| zwei Rahmentteile V4400WF vernickelt, lose | 16,00 € | Lagerware |
| Kurzschließblech silberfarbig für GGT, eingebaut | 61,00 € | ca. 40 Arbeitstage |
| Langschließblech silberfarbig für GGT, lose | 14,00 € | Lagerware |

Die smart²kante ist ein innovatives Lizenzprodukt

Unverbindliche Preisempfehlung zzgl. gesetzl. MwSt an gewerbliche Kunden.



eine Produktmarke der



DIE ASTRA TÜREN KOLLEKTION 5.0

37
Astra CPL
Oberflächen
lieferbar!



Pinea Snow CPL



Pinea Snow quer CPL

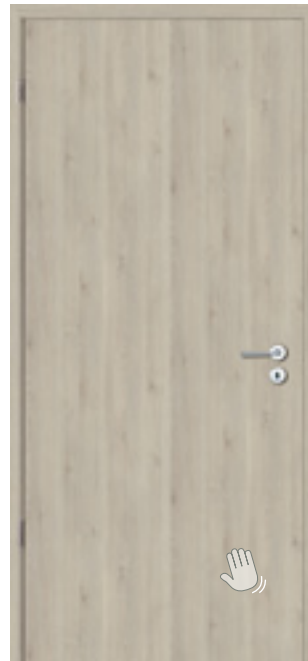

Pinea Creme CPL



Pinea Creme quer CPL (033)

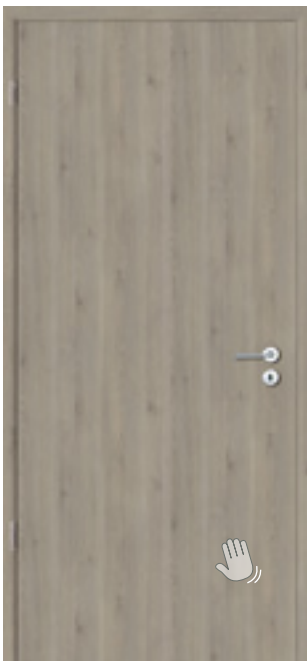

Pinea Silver CPL



Pinea Silver quer CPL



Türblätter – Höhe 1985 mm

Türblatt Röhrenspan, smart²kante, gefälzt, glatt, ca. 39/40 mm,

Bänder V 0020, vernickelt, BB-Schloss neusilber (Lichtausschnitt inkl. Glasleisten Typ L, ohne Glas), ohne Türdrücker

| Oberfläche | Lieferzeit | Kante | 610/735/ 860/985 | Norm-LA 860/985 |
|-----------------------|--------------------|--------------------------|---------------------|--------------------|
| Pinea Snow CPL | ca. 40 Arbeitstage | smart ² kante | 188,00 €/St. | 242,00 €/St. |
| Pinea Snow quer CPL | ca. 40 Arbeitstage | smart ² kante | 210,00 €/St. | 263,00 €/St. |
| Pinea Creme CPL | ca. 40 Arbeitstage | smart ² kante | 188,00 €/St. | 242,00 €/St. |
| Pinea Creme quer CPL | Lagerware | smart ² kante | 210,00 €/St. | 263,00 €/St. |
| Pinea Silver CPL | ca. 40 Arbeitstage | smart ² kante | 188,00 €/St. | 242,00 €/St. |
| Pinea Silver quer CPL | ca. 40 Arbeitstage | smart ² kante | 210,00 €/St. | 263,00 €/St. |

Türzargen – Höhe 1985 mm

smart²-Zarge, gefälzt, Bekleidungsbreite 60 mm,

Bänder V 3400 WF, vernickelt, Standard Schließblech, neusilber

lagernd: 610 x 140 | 735 von 100 bis 270 | 860 von 100 bis 330 | 985 x 140 und 270

Durchgangsfutter (Dufu) sowie die Wandstärken (WS) 180/240/290 nur in Türblattbreite (TB) 860 mm lagernd.



| Oberfläche | Lieferzeit | 100/120/ 140/160 | 180/200 | 240/270 | 290/330 | DUFU 140 | DUFU 270 |
|------------------|--------------------|---------------------|--------------|--------------|--------------|--------------|--------------|
| Pinea Snow CPL | ca. 40 Arbeitstage | 150,00 €/St. | 171,00 €/St. | 189,00 €/St. | 227,00 €/St. | 237,00 €/St. | 275,00 €/St. |
| Pinea Creme CPL | Lagerware | 150,00 €/St. | 171,00 €/St. | 189,00 €/St. | 227,00 €/St. | 237,00 €/St. | 275,00 €/St. |
| Pinea Silver CPL | ca. 40 Arbeitstage | 150,00 €/St. | 171,00 €/St. | 189,00 €/St. | 227,00 €/St. | 237,00 €/St. | 275,00 €/St. |

Ergänzungsprogramm – Türblätter – LZ beachten!

| Zusatzleistung | Mehrpreis | Lieferzeit |
|---|-----------|--------------------|
| Aufbau Eigenschaft Klimaklasse 2/M | 42,00 € | ca. 40 Arbeitstage |
| zwei 3teilige Bänder V0026WF vernickelt, eingebaut | 21,00 € | ca. 40 Arbeitstage |
| Schloß BB/PZ/WC Kl. 2 mit Flüsterfalle D 55 ni-silber, lose | 23,00 € | Lagerware |
| ohne Schlüssellochbohrung | 10,00 € | ca. 40 Arbeitstage |

Ergänzungsprogramm – Türzargen – LZ beachten!

| Zusatzleistung | Mehrpreis | Lieferzeit |
|--|-----------|--------------------|
| Zarge mit Bekleidungsbreite 80 mm | 42,00 € | ca. 40 Arbeitstage |
| zwei Rahmentteile V4400WF vernickelt, lose | 16,00 € | Lagerware |
| Kurzschließblech silberfarbig für GGT, eingebaut | 61,00 € | ca. 40 Arbeitstage |
| Langschließblech silberfarbig für GGT, lose | 14,00 € | Lagerware |

Die smart²kante ist ein innovatives Lizenzprodukt

Unverbindliche Preisempfehlung zzgl. gesetzl. MwSt an gewerbliche Kunden.



eine Produktmarke der



DIE ASTRA TÜREN KOLLEKTION 5.0

37
Astra CPL
Oberflächen
lieferbar!

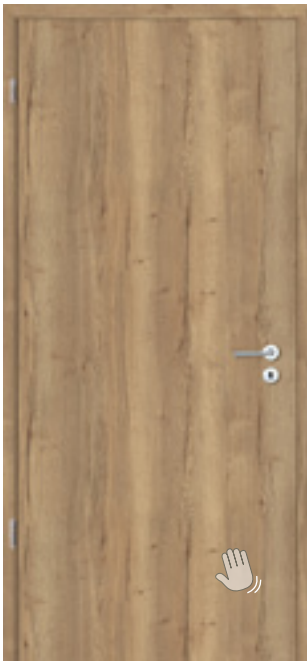

FACHWERK
Eiche natur CPL (034)



FACHWERK
Eiche natur quer CPL (034)

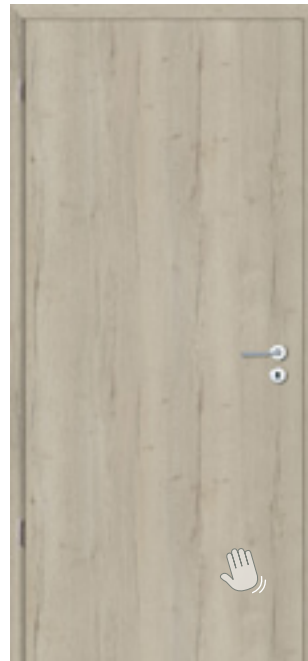

FACHWERK
Eiche sand CPL



FACHWERK
Eiche sand quer CPL

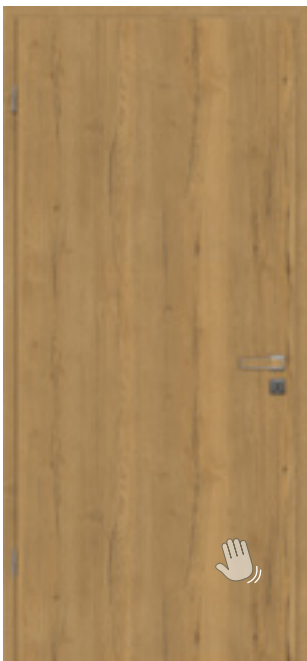

FACHWERK
Eiche Honig CPL (045)

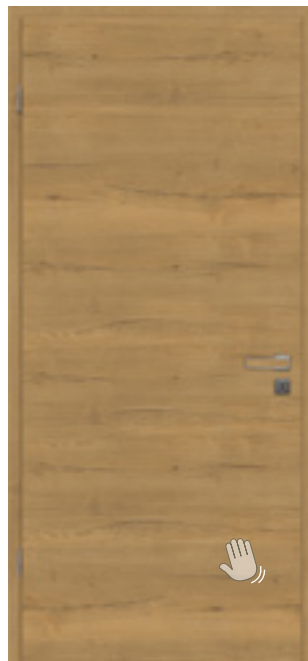

FACHWERK
Eiche Honig quer CPL (045)



Türblätter – Höhe 1985 mm

Türblatt Röhrenspan, smart²kante, gefälzt, glatt, ca. 39/40 mm,
Bänder V 0020, vernickelt, BB-Schloss neusilber (Lichtausschnitt inkl. Glasleisten Typ L, ohne Glas), ohne Türdrücker

| Oberfläche | Lieferzeit | Kante | 610/735/ 860/985 | Norm-LA 860/985 |
|-------------------------------|--------------------|--------------------------|---------------------|--------------------|
| Fachwerk Eiche natur CPL | ca. 40 Arbeitstage | smart ² kante | 188,00 €/St. | 242,00 €/St. |
| Fachwerk Eiche natur quer CPL | ca. 40 Arbeitstage | smart ² kante | 210,00 €/St. | 263,00 €/St. |
| Fachwerk Eiche sand CPL | ca. 40 Arbeitstage | smart ² kante | 188,00 €/St. | 242,00 €/St. |
| Fachwerk Eiche sand quer CPL | ca. 40 Arbeitstage | smart ² kante | 210,00 €/St. | 263,00 €/St. |
| Fachwerk Eiche Honig CPL | ca. 40 Arbeitstage | smart ² kante | 188,00 €/St. | 242,00 €/St. |
| Fachwerk Eiche Honig quer CPL | ca. 40 Arbeitstage | smart ² kante | 210,00 €/St. | 263,00 €/St. |

Türzargen – Höhe 1985 mm

smart²-Zarge, gefälzt, Bekleidungsbreite 60 mm,
Bänder V 3400 WF, vernickelt, Standard Schließblech, neusilber



| Oberfläche | Lieferzeit | | | | | DUFU | DUFU |
|--------------------------|--------------------|---------------------|--------------|--------------|--------------|--------------|--------------|
| | | 100/120/ 140/160 | 180/200 | 240/270 | 290/330 | 140 | 270 |
| Fachwerk Eiche natur CPL | ca. 40 Arbeitstage | 150,00 €/St. | 171,00 €/St. | 189,00 €/St. | 227,00 €/St. | 237,00 €/St. | 275,00 €/St. |
| Fachwerk Eiche sand CPL | ca. 40 Arbeitstage | 150,00 €/St. | 171,00 €/St. | 189,00 €/St. | 227,00 €/St. | 237,00 €/St. | 275,00 €/St. |
| Fachwerk Eiche Honig CPL | ca. 40 Arbeitstage | 150,00 €/St. | 171,00 €/St. | 189,00 €/St. | 227,00 €/St. | 237,00 €/St. | 275,00 €/St. |

Ergänzungsprogramm – Türblätter – LZ beachten!

| Zusatzleistung | Mehrpreis | Lieferzeit |
|---|-----------|--------------------|
| Aufbau Eigenschaft Klimaklasse 2/M | 42,00 € | ca. 40 Arbeitstage |
| zwei 3teilige Bänder V0026WF vernickelt, eingebaut | 21,00 € | ca. 40 Arbeitstage |
| Schloß BB/PZ/WC Kl. 2 mit Flüsterfalle D 55 ni-silber, lose | 23,00 € | Lagerware |
| ohne Schlüssellochbohrung | 10,00 € | ca. 40 Arbeitstage |

Ergänzungsprogramm – Türzargen – LZ beachten!

| Zusatzleistung | Mehrpreis | Lieferzeit |
|--|-----------|--------------------|
| Zarge mit Bekleidungsbreite 80 mm | 42,00 € | ca. 40 Arbeitstage |
| zwei Rahmentteile V4400WF vernickelt, lose | 16,00 € | Lagerware |
| Kurzschließblech silberfarbig für GGT, eingebaut | 61,00 € | ca. 40 Arbeitstage |
| Langschließblech silberfarbig für GGT, lose | 14,00 € | Lagerware |

Die smart²kante ist ein innovatives Lizenzprodukt

Unverbindliche Preisempfehlung zzgl. gesetzl. MwSt an gewerbliche Kunden.



eine Produktmarke der



DIE ASTRA TÜREN KOLLEKTION 5.0

37
Astra CPL
Oberflächen
lieferbar!



Weißlack ähnl. 9010 CPL



Verkehrsweiß ähnl. 9016 CPL



Uni weiß matt CPL



Uni grau matt CPL



Arktis matt CPL



Onyx matt CPL



Anthrazit matt CPL



streichfähig Easycolor CPL

CPL
streichfähig ist
musterrechtlich
geschützt!





Türblätter – Höhe 1985 mm

Türblatt Röhrenspan, smart²kante, gefälzt, glatt, ca. 39/40 mm,
Bänder V 0020, vernickelt, BB-Schloss neusilber (Lichtausschnitt inkl. Glasleisten Typ L, ohne Glas), ohne Türdrücker

| Oberfläche | Lieferzeit | Kante | 610/735/ 860/985 | Norm-LA 860/985 |
|-----------------------------|--------------------|--------------------------|---------------------|--------------------|
| Weißlack ähnl. 9010 CPL | ca. 40 Arbeitstage | smart ² kante | 161,00 €/St. | 214,00 €/St. |
| Verkehrsweiß ähnl. 9016 CPL | ca. 40 Arbeitstage | smart ² kante | 161,00 €/St. | 214,00 €/St. |
| Uni weiß matt CPL | ca. 40 Arbeitstage | smart ² kante | 188,00 €/St. | 242,00 €/St. |
| Uni grau matt CPL | ca. 40 Arbeitstage | smart ² kante | 188,00 €/St. | 242,00 €/St. |
| Arktis matt CPL | ca. 40 Arbeitstage | smart ² kante | 188,00 €/St. | 242,00 €/St. |
| Onyx matt CPL | ca. 40 Arbeitstage | smart ² kante | 188,00 €/St. | 242,00 €/St. |
| Anthrazit matt CPL | ca. 40 Arbeitstage | smart ² kante | 188,00 €/St. | 242,00 €/St. |
| streichfähig Easycolor CPL | ca. 40 Arbeitstage | smart ² kante | 253,00 €/St. | 327,00 €/St. |

Türzargen – Höhe 1985 mm

smart²-Zarge, gefälzt, Bekleidungsbreite 60 mm,
Bänder V 3400 WF, vernickelt, Standard Schließblech, neusilber



| Oberfläche | Lieferzeit | 100/120/ 140/160 | 180/200 | 240/270 | 290/330 | DUFU 140 | DUFU 270 |
|----------------------------|--------------------|---------------------|--------------|--------------|--------------|--------------|--------------|
| Weißlack ähnl. 9010 CPL | ca. 40 Arbeitstage | 137,00 €/St. | 157,00 €/St. | 173,00 €/St. | 203,00 €/St. | 225,00 €/St. | 260,00 €/St. |
| Weißlack ähnl. 9016 CPL | ca. 40 Arbeitstage | 137,00 €/St. | 157,00 €/St. | 173,00 €/St. | 203,00 €/St. | 225,00 €/St. | 260,00 €/St. |
| Uni weiß matt CPL | ca. 40 Arbeitstage | 150,00 €/St. | 171,00 €/St. | 189,00 €/St. | 227,00 €/St. | 237,00 €/St. | 275,00 €/St. |
| Uni grau matt CPL | ca. 40 Arbeitstage | 150,00 €/St. | 171,00 €/St. | 189,00 €/St. | 227,00 €/St. | 237,00 €/St. | 275,00 €/St. |
| Arktis matt CPL | ca. 40 Arbeitstage | 150,00 €/St. | 171,00 €/St. | 189,00 €/St. | 227,00 €/St. | 237,00 €/St. | 275,00 €/St. |
| Onyx matt CPL | ca. 40 Arbeitstage | 150,00 €/St. | 171,00 €/St. | 189,00 €/St. | 227,00 €/St. | 237,00 €/St. | 275,00 €/St. |
| Anthrazit matt CPL | ca. 40 Arbeitstage | 150,00 €/St. | 171,00 €/St. | 189,00 €/St. | 227,00 €/St. | 237,00 €/St. | 275,00 €/St. |
| streichfähig Easycolor CPL | ca. 40 Arbeitstage | 201,00 €/St. | 229,00 €/St. | 258,00 €/St. | 303,00 €/St. | 319,00 €/St. | 375,00 €/St. |

Ergänzungsprogramm – Türblätter – LZ beachten!

| Zusatzleistung | Mehrpreis | Lieferzeit |
|---|-----------|--------------------|
| Aufbau Eigenschaft Klimaklasse 2/M | 42,00 € | ca. 40 Arbeitstage |
| zwei 3teilige Bänder V0026WF vernickelt, eingebaut | 21,00 € | ca. 40 Arbeitstage |
| Schloß BB/PZ/WC Kl. 2 mit Flüsterfalle D 55 ni-silber, lose | 23,00 € | Lagerware |
| ohne Schlüssellochbohrung | 10,00 € | ca. 40 Arbeitstage |

Ergänzungsprogramm – Türzargen – LZ beachten!

| Zusatzleistung | Mehrpreis | Lieferzeit |
|--|-----------|--------------------|
| Zarge mit Bekleidungsbreite 80 mm | 42,00 € | ca. 40 Arbeitstage |
| zwei Rahmentteile V4400WF vernickelt, lose | 16,00 € | Lagerware |
| Kurzschließblech silberfarbig für GGT, eingebaut | 61,00 € | ca. 40 Arbeitstage |
| Langschließblech silberfarbig für GGT, lose | 14,00 € | Lagerware |

Die smart²kante ist ein innovatives Lizenzprodukt

Unverbindliche Preisempfehlung zzgl. gesetzl. MwSt an gewerbliche Kunden.



eine Produktmarke der



DIE ASTRA TÜREN KOLLEKTION 5.0

37
Astra CPL
Oberflächen
lieferbar!



Effekt weiß CPL
ähnlich RAL9016



Effekt grau CPL



Effekt Onyx CPL



Effekt Eiche Stone CPL
(044)



Effekt Eiche Nero CPL



Effekt weiß quer CPL
ähnlich RAL9016

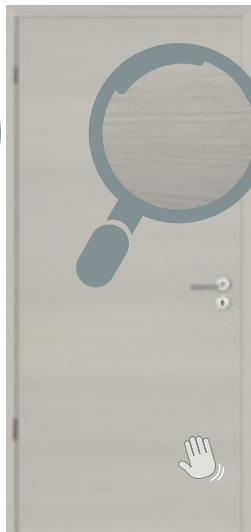

Effekt grau quer CPL



Effekt Onyx quer CPL

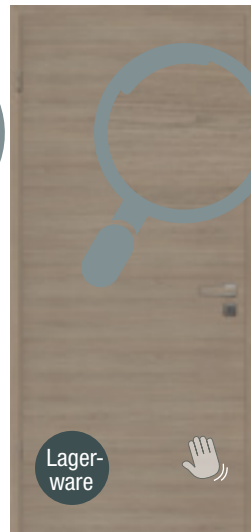

Effekt Eiche Stone quer CPL



Effekt Eiche Nero quer CPL



Türblätter – Höhe 1985 mm

Türblatt Röhrenspan, smart²kante, gefälzt, glatt, ca. 39/40 mm,
Bänder V 0020, vernickelt, BB-Schloss neusilber (Lichtausschnitt inkl. Glasleisten Typ L, ohne Glas), ohne Türdrücker

| Oberfläche | Lieferzeit | Kante | 610/735/ 860/985 | Norm-LA 860/985 |
|--------------------------------------|--------------------|--------------------------|---------------------|--------------------|
| Effekt weiß CPL ähnlich RAL9016 | ca. 40 Arbeitstage | smart ² kante | 188,00 €/St. | 242,00 €/St. |
| Effekt grau CPL | ca. 40 Arbeitstage | smart ² kante | 188,00 €/St. | 242,00 €/St. |
| Effekt Onyx CPL | ca. 40 Arbeitstage | smart ² kante | 188,00 €/St. | 242,00 €/St. |
| Effekt Eiche Stone CPL | Lagerware | smart ² kante | 188,00 €/St. | 242,00 €/St. |
| Effekt Eiche Nero CPL | ca. 40 Arbeitstage | smart ² kante | 188,00 €/St. | 242,00 €/St. |
| Effekt weiß quer CPL ähnlich RAL9016 | ca. 40 Arbeitstage | smart ² kante | 210,00 €/St. | 263,00 €/St. |
| Effekt grau quer CPL | ca. 40 Arbeitstage | smart ² kante | 210,00 €/St. | 263,00 €/St. |
| Effekt Onyx quer CPL | ca. 40 Arbeitstage | smart ² kante | 210,00 €/St. | 263,00 €/St. |
| Effekt Eiche Stone quer CPL | Lagerware | smart ² kante | 210,00 €/St. | 263,00 €/St. |
| Effekt Eiche Nero quer CPL | ca. 40 Arbeitstage | smart ² kante | 210,00 €/St. | 263,00 €/St. |

Türzargen – Höhe 1985 mm

smart²-Zarge, gefälzt, Bekleidungsbreite 60 mm,
Bänder V 3400 WF, vernickelt, Standard Schließblech, neusilber



| Oberfläche | Lieferzeit | 100/120/ 140/160 | 180/200 | 240/270 | 290/330 | DUFU 140 | DUFU 270 |
|---------------------------------|--------------------|---------------------|--------------|--------------|--------------|--------------|--------------|
| Effekt weiß CPL ähnlich RAL9016 | ca. 40 Arbeitstage | 150,00 €/St. | 171,00 €/St. | 189,00 €/St. | 227,00 €/St. | 237,00 €/St. | 275,00 €/St. |
| Effekt grau CPL | ca. 40 Arbeitstage | 150,00 €/St. | 171,00 €/St. | 189,00 €/St. | 227,00 €/St. | 237,00 €/St. | 275,00 €/St. |
| Effekt Onyx CPL | ca. 40 Arbeitstage | 150,00 €/St. | 171,00 €/St. | 189,00 €/St. | 227,00 €/St. | 237,00 €/St. | 275,00 €/St. |
| Effekt Eiche Stone CPL | Lagerware | 150,00 €/St. | 171,00 €/St. | 189,00 €/St. | 227,00 €/St. | 237,00 €/St. | 275,00 €/St. |
| Effekt Eiche Nero CPL | ca. 40 Arbeitstage | 150,00 €/St. | 171,00 €/St. | 189,00 €/St. | 227,00 €/St. | 237,00 €/St. | 275,00 €/St. |

Ergänzungsprogramm – Türblätter – LZ beachten!

| Zusatzleistung | Mehrpreis | Lieferzeit |
|---|-----------|--------------------|
| Aufbau Eigenschaft Klimaklasse 2/M | 42,00 € | ca. 40 Arbeitstage |
| zwei 3teilige Bänder V0026WF vernickelt, eingebaut | 21,00 € | ca. 40 Arbeitstage |
| Schloß BB/PZ/WC Kl. 2 mit Flüsterfalle D 55 ni-silber, lose | 23,00 € | Lagerware |
| ohne Schlüssellochbohrung | 10,00 € | ca. 40 Arbeitstage |

Ergänzungsprogramm – Türzargen – LZ beachten!

| Zusatzleistung | Mehrpreis | Lieferzeit |
|--|-----------|--------------------|
| Zarge mit Bekleidungsbreite 80 mm | 42,00 € | ca. 40 Arbeitstage |
| zwei Rahmentteile V4400WF vernickelt, lose | 16,00 € | Lagerware |
| Kurzschließblech silberfarbig für GGT, eingebaut | 61,00 € | ca. 40 Arbeitstage |
| Langschließblech silberfarbig für GGT, lose | 14,00 € | Lagerware |

Die smart²kante ist ein innovatives Lizenzprodukt

Unverbindliche Preisempfehlung zzgl. gesetzl. MwSt an gewerbliche Kunden.



eine Produktmarke der



DuriTop STRUKTUR OBERFLÄCHEN

Markanter Charakter. Die ursprüngliche Kraft der Natur erwacht in authentischen Holzoptiken und wird dank markanter Äste und spürbarer Strukturen erlebbar.

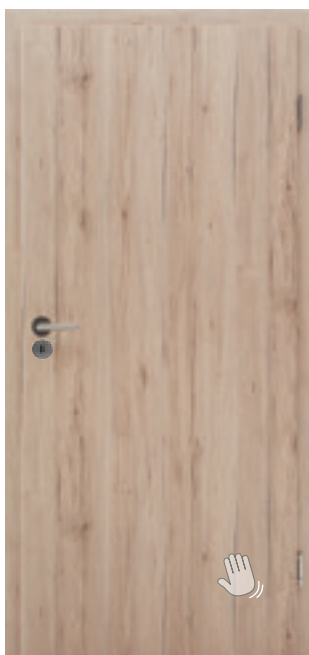

DuriTop Struktur
Eiche Barrique

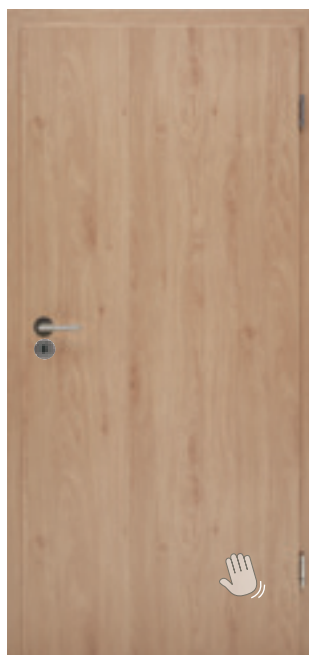

DuriTop Struktur
Eiche Creme Rustikal

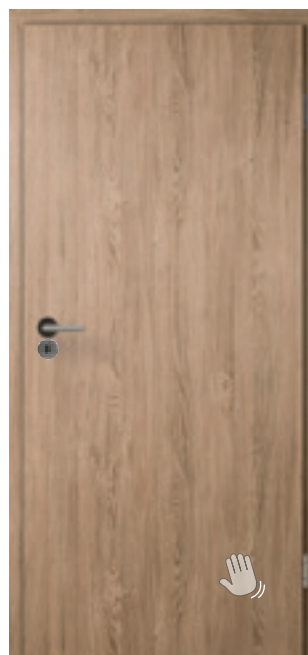

DuriTop Struktur
Raucheiche längs



DuriTop Struktur
Raucheiche quer*



DuriTop Struktur
Sandeiche längs



DuriTop Struktur
Sandeiche quer*

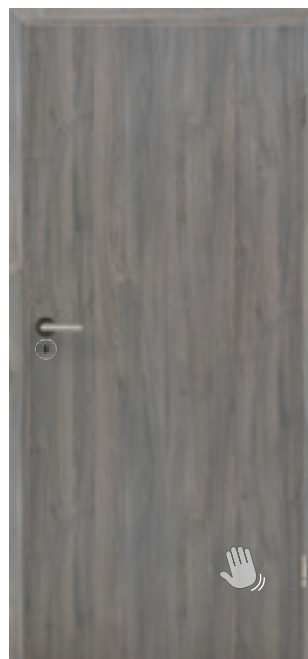

DuriTop Struktur
Steineiche

*Quer nur mit Überschlagkante eckig lieferbar!

DuriTop STRUKTUR OBERFLÄCHEN

Türblätter – Höhe 1985 mm

Türblatt Röhrenspan, gefälzt, glatt, ca. 39/40 mm,
Bänder V 0020, vernickelt, BB-Schloss neusilber (Lichtausschnitt inkl. Glasleisten GL 1, ohne Glas), ohne Türdrücker

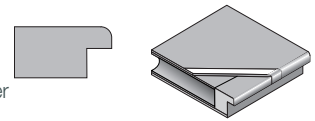

| Oberfläche | Lieferzeit | Kante | 735/860 | 610/985 | Norm-LA 860 | Norm-LA 985 |
|----------------------|--------------------|-----------|--------------|--------------|--------------|--------------|
| Eiche Barrique | ca. 25 Arbeitstage | Rundkante | 217,00 €/St. | 236,00 €/St. | 266,00 €/St. | 288,00 €/St. |
| Eiche Creme Rustikal | ca. 25 Arbeitstage | Rundkante | 217,00 €/St. | 236,00 €/St. | 266,00 €/St. | 288,00 €/St. |
| Raucheiche längs | ca. 25 Arbeitstage | Rundkante | 217,00 €/St. | 236,00 €/St. | 266,00 €/St. | 288,00 €/St. |
| Raucheiche quer | ca. 25 Arbeitstage | eckig | 235,00 €/St. | 253,00 €/St. | 285,00 €/St. | 305,00 €/St. |
| Sandeiche längs | ca. 25 Arbeitstage | Rundkante | 217,00 €/St. | 236,00 €/St. | 266,00 €/St. | 288,00 €/St. |
| Sandeiche quer | ca. 25 Arbeitstage | eckig | 235,00 €/St. | 253,00 €/St. | 285,00 €/St. | 305,00 €/St. |
| Steineiche | ca. 25 Arbeitstage | Rundkante | 217,00 €/St. | 236,00 €/St. | 266,00 €/St. | 288,00 €/St. |

Türzargen – Höhe 1985 mm

Rundkante, gefälzt, Bekleidungsbreite 60 mm,
Bänder V 3400 WF, vernickelt, Standard Schließblech, neusilber, Wandstärkenausgleich -7/+15 mm



| Oberfläche | Lieferzeit | 100/125/145 | 165 | 185/205 | 240/270 | 290/330 | DUFU 145 | DUFU 270 |
|----------------------|--------------------|--------------|--------------|--------------|--------------|--------------|--------------|--------------|
| Eiche Barrique | ca. 25 Arbeitstage | 202,00 €/St. | 218,00 €/St. | 227,00 €/St. | 248,00 €/St. | 264,00 €/St. | 285,00 €/St. | 329,00 €/St. |
| Eiche Creme Rustikal | ca. 25 Arbeitstage | 202,00 €/St. | 218,00 €/St. | 227,00 €/St. | 248,00 €/St. | 264,00 €/St. | 285,00 €/St. | 329,00 €/St. |
| Raucheiche | ca. 25 Arbeitstage | 202,00 €/St. | 218,00 €/St. | 227,00 €/St. | 248,00 €/St. | 264,00 €/St. | 285,00 €/St. | 329,00 €/St. |
| Sandeiche | ca. 25 Arbeitstage | 202,00 €/St. | 218,00 €/St. | 227,00 €/St. | 248,00 €/St. | 264,00 €/St. | 285,00 €/St. | 329,00 €/St. |
| Steineiche | ca. 25 Arbeitstage | 202,00 €/St. | 218,00 €/St. | 227,00 €/St. | 248,00 €/St. | 264,00 €/St. | 285,00 €/St. | 329,00 €/St. |

Ergänzungsprogramm – Türblätter – LZ beachten!

| Zusatzleistung | Mehrpreis | Lieferzeit |
|---|-----------|--------------------|
| Klasse „S“ Stabilisator aufrecht | 42,00 € | ca. 25 Arbeitstage |
| zwei 3teilige Bänder V0026WF vernickelt, eingebaut | 21,00 € | ca. 25 Arbeitstage |
| Schloß BB/PZ/WC Kl. 2 mit Flüsterfalle D 55 ni-silber, lose | 23,00 € | Lagerware |
| ohne Schlüssellochbohrung | 10,00 € | ca. 25 Arbeitstage |

Ergänzungsprogramm – Türzargen – LZ beachten!

| Zusatzleistung | Mehrpreis | Lieferzeit |
|--|-----------|--------------------|
| Zarge mit Bekleidungsbreite 80 mm | 113,00 € | ca. 25 Arbeitstage |
| zwei Rahmentteile V4400WF vernickelt, lose | 16,00 € | Lagerware |
| Kurzschließblech edelstahlfarbig für GGT, eingebaut, 93 mm | 50,00 € | ca. 25 Arbeitstage |
| Langschließblech silberfarbig für GGT, lose, 170 mm | 28,00 € | ca. 25 Arbeitstage |

DuriTop REPRO OBERFLÄCHEN

Natürlicher Charme. Die vertraute Optik heimischer Hölzer fügt sich harmonisch in nahezu jedes Ambiente und gibt unseren Räumen einen ganz eigenen, natürlichen Charme.



DuriTop Repro
Eiche hell

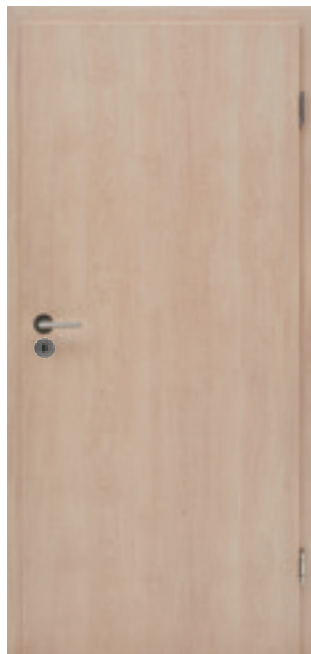

DuriTop Repro
Nova Ahorn



DuriTop Repro
Rotbuche hell



DuriTop Repro
Samtesche weiß



DuriTop REPRO OBERFLÄCHEN

Türblätter – Höhe 1985 mm

Türblatt Röhrenspan, gefälzt, glatt, ca. 39/40 mm,
Bänder V 0020, vernickelt, BB-Schloss neusilber (Lichtausschnitt inkl. Glasleisten GL1, ohne Glas), ohne Türdrücker

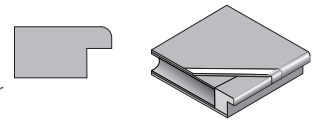

| Oberfläche DuriTop Repro | Lieferzeit | Kante | 735/860 | 610/985 | Norm-LA 860 | Norm-LA 985 |
|-----------------------------|--------------------|-----------|--------------|--------------|----------------|----------------|
| Eiche hell | ca. 25 Arbeitstage | Rundkante | 191,00 €/St. | 209,00 €/St. | 242,00 €/St. | 262,00 €/St. |
| Nova Ahorn | ca. 25 Arbeitstage | Rundkante | 191,00 €/St. | 209,00 €/St. | 242,00 €/St. | 262,00 €/St. |
| Rotbuche hell | ca. 25 Arbeitstage | Rundkante | 191,00 €/St. | 209,00 €/St. | 242,00 €/St. | 262,00 €/St. |
| Samtesche weiß | ca. 25 Arbeitstage | Rundkante | 191,00 €/St. | 209,00 €/St. | 242,00 €/St. | 262,00 €/St. |

Türzargen – Höhe 1985 mm

Rundkante, gefälzt, Bekleidungsbreite 60 mm,
Bänder V 3400 WF, vernickelt, Standard Schließblech, neusilber, Wandstärkenausgleich -7/+15 mm



| Oberfläche DuriTop Repro | Lieferzeit | 100/125/ 145 | 165 | 185/205 | 240/270 | 290/330 | DUFU 145 | DUFU 270 |
|-----------------------------|--------------------|-----------------|--------------|--------------|--------------|--------------|--------------|--------------|
| Eiche hell | ca. 25 Arbeitstage | 173,00 €/St. | 186,00 €/St. | 193,00 €/St. | 210,00 €/St. | 222,00 €/St. | 255,00 €/St. | 291,00 €/St. |
| Nova Ahorn | ca. 25 Arbeitstage | 173,00 €/St. | 186,00 €/St. | 193,00 €/St. | 210,00 €/St. | 222,00 €/St. | 255,00 €/St. | 291,00 €/St. |
| Rotbuche hell | ca. 25 Arbeitstage | 173,00 €/St. | 186,00 €/St. | 193,00 €/St. | 210,00 €/St. | 222,00 €/St. | 255,00 €/St. | 291,00 €/St. |
| Samtesche weiß | ca. 25 Arbeitstage | 173,00 €/St. | 186,00 €/St. | 193,00 €/St. | 210,00 €/St. | 222,00 €/St. | 255,00 €/St. | 291,00 €/St. |

Ergänzungsprogramm – Türblätter – LZ beachten!

| Zusatzleistung | Mehrpreis | Lieferzeit |
|---|-----------|--------------------|
| Klasse „S“ Stabilisator aufrecht | 42,00 € | ca. 25 Arbeitstage |
| zwei 3teilige Bänder V0026WF vernickelt, eingebaut | 21,00 € | ca. 25 Arbeitstage |
| Schloß BB/PZ/WC Kl. 2 mit Flüsterfalle D 55 ni-silber, lose | 23,00 € | Lagerware |
| ohne Schlüssellochbohrung | 10,00 € | ca. 25 Arbeitstage |

Ergänzungsprogramm – Türzargen – LZ beachten!

| Zusatzleistung | Mehrpreis | Lieferzeit |
|--|-----------|--------------------|
| Zarge mit Bekleidungsbreite 80 mm | 113,00 € | ca. 25 Arbeitstage |
| zwei Rahmentteile V4400WF vernickelt, lose | 16,00 € | Lagerware |
| Kurzschließblech edelstahlfarbig für GGT, eingebaut, 93 mm | 50,00 € | ca. 25 Arbeitstage |
| Langschließblech silberfarbig für GGT, lose, 170 mm | 28,00 € | ca. 25 Arbeitstage |

DuriTop SPEZIAL OBERFLÄCHEN

Souveräner Ausdruck. Grau hat viele Facetten. Es bedeutet Understatement pur, wirkt stets edel und ist – kombiniert mit helleren Farben oder Holzoptiken – ganz und gar nicht eintönig.



DuriTop Spezial
Concrete Anthrazit*



DuriTop Spezial
Concrete hell*



DuriTop Spezial
Flint Grey*



DuriTop Spezial
Orca*

*Kante beachten (Seite 29)



DuriTop SPEZIAL OBERFLÄCHEN

Türblätter – Höhe 1985 mm

Türblatt Röhrenspan, gefälzt, glatt, ca. 39/40 mm,
Bänder V 0020, vernickelt, BB-Schloss neusilber (Lichtausschnitt inkl. Glasleisten GL 1, ohne Glas), ohne Türdrücker

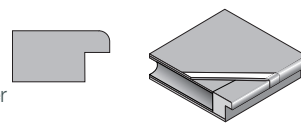

| Oberfläche | Lieferzeit | *Kante | 735/860 | 610/985 | Norm-LA 860 | Norm-LA 985 |
|--------------------|--------------------|--------------------|--------------|--------------|----------------|----------------|
| Concrete Anthrazit | ca. 25 Arbeitstage | Rundkante 2-seitig | 217,00 €/St. | 236,00 €/St. | 276,00 €/St. | 298,00 €/St. |
| Concrete hell | ca. 25 Arbeitstage | Rundkante 2-seitig | 217,00 €/St. | 236,00 €/St. | 276,00 €/St. | 298,00 €/St. |
| Flint Grey | ca. 25 Arbeitstage | Rundkante 3-seitig | 217,00 €/St. | 236,00 €/St. | 276,00 €/St. | 298,00 €/St. |
| Orca | ca. 25 Arbeitstage | eckig | 217,00 €/St. | 236,00 €/St. | 276,00 €/St. | 298,00 €/St. |

**Höhe 211 cm
Mehrpreis
+ 12 % für
Bestellware!
(Lieferzeit)**

Türzargen – Höhe 1985 mm

Rundkante, gefälzt, Bekleidungsbreite 60 mm,
Bänder V 3400 WF, vernickelt, Standard Schließblech, neusilber, Wandstärkenausgleich -7/+15 mm

| Oberfläche | Lieferzeit | 100/125/ 145 | 165 | 185/205 | 240/270 | 290/330 | DUFU 145 | DUFU 270 |
|--------------------|--------------------|-----------------|--------------|--------------|--------------|--------------|--------------|--------------|
| Concrete Anthrazit | ca. 25 Arbeitstage | 202,00 €/St. | 218,00 €/St. | 227,00 €/St. | 248,00 €/St. | 264,00 €/St. | 285,00 €/St. | 329,00 €/St. |
| Concrete hell | ca. 25 Arbeitstage | 202,00 €/St. | 218,00 €/St. | 227,00 €/St. | 248,00 €/St. | 264,00 €/St. | 285,00 €/St. | 329,00 €/St. |
| Flint Grey | ca. 25 Arbeitstage | 202,00 €/St. | 218,00 €/St. | 227,00 €/St. | 248,00 €/St. | 264,00 €/St. | 285,00 €/St. | 329,00 €/St. |
| Orca | ca. 25 Arbeitstage | 202,00 €/St. | 218,00 €/St. | 227,00 €/St. | 248,00 €/St. | 264,00 €/St. | 285,00 €/St. | 329,00 €/St. |

Ergänzungsprogramm – Türblätter – LZ beachten!

| Zusatzleistung | Mehrpreis | Lieferzeit |
|---|-----------|--------------------|
| Klasse „S“ Stabilisator aufrecht | 42,00 € | ca. 25 Arbeitstage |
| zwei 3teilige Bänder V0026WF vernickelt, eingebaut | 21,00 € | ca. 25 Arbeitstage |
| Schloß BB/PZ/WC Kl. 2 mit Flüsterfalle D 55 ni-silber, lose | 23,00 € | Lagerware |
| ohne Schlüssellochbohrung | 10,00 € | ca. 25 Arbeitstage |

Ergänzungsprogramm – Türzargen – LZ beachten!

| Zusatzleistung | Mehrpreis | Lieferzeit |
|--|-----------|--------------------|
| Zarge mit Bekleidungsbreite 80 mm | 113,00 € | ca. 25 Arbeitstage |
| zwei Rahmentteile V4400WF vernickelt, lose | 16,00 € | Lagerware |
| Kurzschließblech edelstahlfarbig für GGT, eingebaut, 93 mm | 50,00 € | ca. 25 Arbeitstage |
| Langschließblech silberfarbig für GGT, lose, 170 mm | 28,00 € | ca. 25 Arbeitstage |

DuriTop UNI OBERFLÄCHEN

Zeitloser Stil. Die neutralen Farb-Klassiker sind zurückhaltend und lassen dennoch genügend Raum für Kreativität und gezielte Akzente.



DuriTop Uni
ArktisWeiss*



DuriTop Uni
Grau*



DuriTop Uni
Grauweiss*



DuriTop Uni
UltraWeiss*



DuriTop Uni
Weiss*



DuriTop Uni
Weisslack*

*Kante beachten (Seite 31)

DuriTop UNI OBERFLÄCHEN

Türblätter – Höhe 1985 mm

Türblatt Röhrenspan, gefälzt, glatt, ca. 39/40 mm,
Bänder V 0020, vernickelt, BB-Schloss neusilber (Lichtausschnitt inkl. Glasleisten GL 1, ohne Glas), ohne Türdrücker

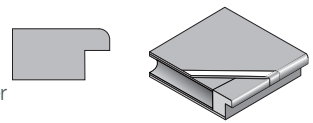

| Oberfläche DuriTop Uni | Lieferzeit | *Kante | 735/860 | 610/985 | Norm-LA 860 | Norm-LA 985 |
|---------------------------|--------------------|--------------------|--------------|--------------|----------------|----------------|
| ArktisWeiss | ca. 25 Arbeitstage | Rundkante 2-seitig | 191,00 €/St. | 209,00 €/St. | 242,00 €/St. | 262,00 €/St. |
| Grau | ca. 25 Arbeitstage | Rundkante 3-seitig | 191,00 €/St. | 209,00 €/St. | 242,00 €/St. | 262,00 €/St. |
| Grauweiss | ca. 25 Arbeitstage | Rundkante 2-seitig | 191,00 €/St. | 209,00 €/St. | 242,00 €/St. | 262,00 €/St. |
| UltraWeiss | ca. 25 Arbeitstage | Rundkante 3-seitig | 191,00 €/St. | 209,00 €/St. | 242,00 €/St. | 262,00 €/St. |
| Weiss | ca. 25 Arbeitstage | Rundkante 3-seitig | 191,00 €/St. | 209,00 €/St. | 242,00 €/St. | 262,00 €/St. |
| Weisslack | ca. 25 Arbeitstage | Rundkante 3-seitig | 191,00 €/St. | 209,00 €/St. | 242,00 €/St. | 262,00 €/St. |

**Höhe 211 cm
Mehrpreis
+ 12 % für
Bestellware!
(Lieferzeit)**

Türzargen – Höhe 1985 mm

Rundkante, gefälzt, Bekleidungsbreite 60 mm,
Bänder V 3400 WF, vernickelt, Standard Schließblech, neusilber, Wandstärkenausgleich -7/+15 mm

| Oberfläche DuriTop Uni | Lieferzeit | 100/125/ 145 | 165 | 185/205 | 240/270 | 290/330 | DUFU 145 | DUFU 270 |
|---------------------------|--------------------|-----------------|--------------|--------------|--------------|--------------|--------------|--------------|
| ArktisWeiss | ca. 25 Arbeitstage | 173,00 €/St. | 186,00 €/St. | 193,00 €/St. | 210,00 €/St. | 222,00 €/St. | 255,00 €/St. | 291,00 €/St. |
| Grau | ca. 25 Arbeitstage | 173,00 €/St. | 186,00 €/St. | 193,00 €/St. | 210,00 €/St. | 222,00 €/St. | 255,00 €/St. | 291,00 €/St. |
| Grauweiss | ca. 25 Arbeitstage | 173,00 €/St. | 186,00 €/St. | 193,00 €/St. | 210,00 €/St. | 222,00 €/St. | 255,00 €/St. | 291,00 €/St. |
| UltraWeiss | ca. 25 Arbeitstage | 173,00 €/St. | 186,00 €/St. | 193,00 €/St. | 210,00 €/St. | 222,00 €/St. | 255,00 €/St. | 291,00 €/St. |
| Weiss | ca. 25 Arbeitstage | 173,00 €/St. | 186,00 €/St. | 193,00 €/St. | 210,00 €/St. | 222,00 €/St. | 255,00 €/St. | 291,00 €/St. |
| Weisslack | ca. 25 Arbeitstage | 173,00 €/St. | 186,00 €/St. | 193,00 €/St. | 210,00 €/St. | 222,00 €/St. | 255,00 €/St. | 291,00 €/St. |

Ergänzungsprogramm – Türblätter – LZ beachten!

| Zusatzleistung | Mehrpreis | Lieferzeit |
|---|-----------|--------------------|
| Klasse „S“ Stabilisator aufrecht | 42,00 € | ca. 25 Arbeitstage |
| zwei 3teilige Bänder V0026WF vernickelt, eingebaut | 21,00 € | ca. 25 Arbeitstage |
| Schloß BB/PZ/WC Kl. 2 mit Flüsterfalle D 55 ni-silber, lose | 23,00 € | Lagerware |
| ohne Schlüssellochbohrung | 10,00 € | ca. 25 Arbeitstage |

Ergänzungsprogramm – Türzargen – LZ beachten!

| Zusatzleistung | Mehrpreis | Lieferzeit |
|--|-----------|--------------------|
| Zarge mit Bekleidungsbreite 80 mm | 113,00 € | ca. 25 Arbeitstage |
| zwei Rahmentteile V4400WF vernickelt, lose | 16,00 € | Lagerware |
| Kurzschließblech edelstahlfarbig für GGT, eingebaut, 93 mm | 50,00 € | ca. 25 Arbeitstage |
| Langschließblech silberfarbig für GGT, lose, 170 mm | 28,00 € | ca. 25 Arbeitstage |

WEIßLACK 9010 ODER 9016



Weißlack 9010 RK (020)



Weißlack S 9010 RK (020)



Rundkante

**ZEITLOSE
WEIßLACKTÜREN**
für moderne
Raumgestaltung!



kleine Rundkante

Weißlack 9016
mit kleiner
Rundkante (KR)

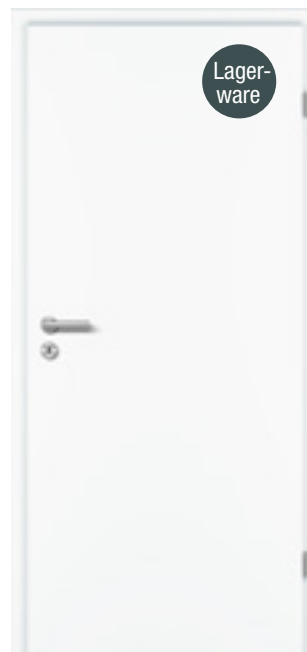

Weißlack 9016 KR (039)



Weißlack S 9016 KR (039)

Türblätter – Glatt – Höhe 1985 und 2110 mm

Einhängfertige Türen (EHF Türen) nach DIN 18101, ML Röhrenspankern, glatt, ca. 39/40 mm, gefälzt, BB-Schloss nickel-silber, Bänder V0020 vernickelt (Lichtausschnitt inkl. Glasleisten GL 21, ohne Glas), ohne Türdrücker

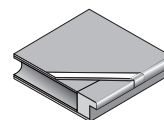

| Oberfläche | Lieferzeit | Höhe | Kante | 610/735/ 860/985 | Norm-LA 860/985 |
|-----------------|--------------------|---------|-----------|---------------------|--------------------|
| Weißlack 9010 | Lagerware | 1985 mm | Rundkante | 184,00 €/St. | 213,00 €/St. |
| Weißlack S 9010 | Lagerware | 1985 mm | Rundkante | 165,00 €/St. | 192,00 €/St. |
| Weißlack 9010 | ca. 20 Arbeitstage | 2110 mm | Rundkante | 197,00 €/St. | 230,00 €/St. |
| Weißlack S 9010 | Lagerware | 2110 mm | Rundkante | 177,00 €/St. | 209,00 €/St. |
| Weißlack 9016 | Lagerware | 1985 mm | KR | 184,00 €/St. | 213,00 €/St. |
| Weißlack S 9016 | Lagerware | 1985 mm | KR | 165,00 €/St. | 192,00 €/St. |
| Weißlack 9016 | ca. 20 Arbeitstage | 2110 mm | KR | 197,00 €/St. | 230,00 €/St. |
| Weißlack S 9016 | Lagerware | 2110 mm | KR | 177,00 €/St. | 209,00 €/St. |

Türzargen - Höhe 1985 und 2110 mm

Montagezargen, Wandstärkenausgleich -5/+15 mm möglich, Bekleidungsbreite 60 mm, Standard Schließblech nickel-silber und zwei Bänder V3400WF vernickelt:

lagernd: 610 x 145 | 735 von 105 bis 270 | 860 von 105 bis 325 | 985 x 145 und 270

Durchgangsfutter (Dufu) sowie die Wandstärken (WS) 185/240/290 nur in Türblatbreite (TB) 860 mm lagernd.

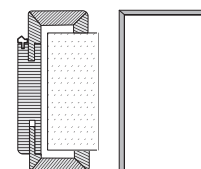

| Oberfläche | Lieferzeit | Höhe | Kante | 105/125/145 | 165 | 185/205 | 240/270 | 290/325 | DUFU 145 | DUFU 270 |
|---------------|------------|------|-------|--------------|--------------|--------------|--------------|--------------|--------------|--------------|
| Weißlack 9010 | Lagerware | 1985 | RK | 164,00 €/St. | 173,00 €/St. | 181,00 €/St. | 190,00 €/St. | 217,00 €/St. | 216,00 €/St. | 246,00 €/St. |
| Weißlack 9010 | Lagerware | 2110 | RK | 176,00 €/St. | 188,00 €/St. | 193,00 €/St. | 204,00 €/St. | 236,00 €/St. | 235,00 €/St. | 264,00 €/St. |
| Weißlack 9016 | Lagerware | 1985 | KR | 164,00 €/St. | 173,00 €/St. | 181,00 €/St. | 190,00 €/St. | 217,00 €/St. | 216,00 €/St. | 246,00 €/St. |
| Weißlack 9016 | Lagerware | 2110 | KR | 176,00 €/St. | 188,00 €/St. | 193,00 €/St. | 204,00 €/St. | 236,00 €/St. | 235,00 €/St. | 264,00 €/St. |

Ergänzungsprogramm – Türblätter – LZ beachten!

Normtüre
PLUS

| Zusatzleistung | Mehrpriis | Lieferzeit |
|--|-----------|--------------------|
| Stabilisator, verstärkte Rahmenkonstruktion* | 62,00 € | ca. 40 Arbeitstage |
| zwei 3teilige Bänder V0026WF vernickelt, eingebaut | 22,00 € | ca. 40 Arbeitstage |
| Schloß BB/PZ/WC Kl. 2 mit Flüsterfalle D 55 ni-silber , lose | 23,00 € | Lagerware |
| ohne Schlüssellochbohrung | 10,00 € | ca. 40 Arbeitstage |

Ergänzungsprogramm – Türzargen – LZ beachten!

| Zusatzleistung | Mehrpriis | Lieferzeit |
|---|-----------|--------------------|
| Zarge RK und KR mit Bekleidungsbreite 75mm | 34,00 € | ca. 40 Arbeitstage |
| zwei Rahmentteile V4400WF vernickelt, lose | 16,00 € | Lagerware |
| Kurzschließblech Edelstahl für GGT, eingebaut | 41,00 € | ca. 40 Arbeitstage |
| Langschließblech silberfarbig für GGT, lose | 12,00 € | Lagerware |



Normtüre
PLUS

Röhrenspankernmittellage mit Standarddrämen zuzüglich Rahmenstabilisator*

- Steigerung der Wertigkeit des Türblattes
- Eigenschaft Klimaklasse 2
- geeignet für Wohnräume mit erhöhten klimatischen Einflüssen auf das Türblatt (Badezimmer, WC,...)

Unverbindliche Preisempfehlung zzgl. gesetzl. MwSt an gewerbliche Kunden.

GARANT
Türen für Ihr Zuhause

RIVA WEISSLACK 9010 ODER 9016



RI1



RI2



RI4



RI8

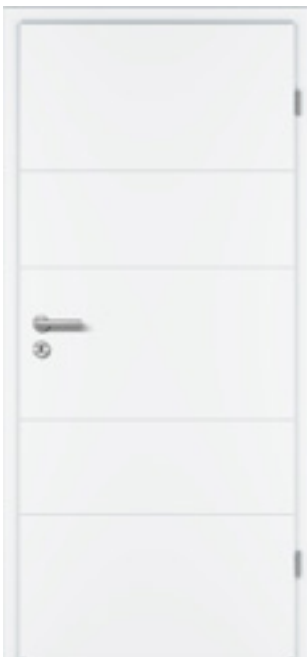

RI9



RI10



RI11



RI12

**WEITERE
MODELLE**

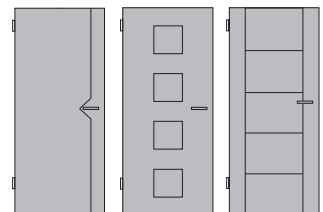

RI3

RI5

RI7

LAGERPROGRAMM & MEHR WEIßLACK TÜREN + ZARGEN

Profil-Türblätter RIVA – Höhe 1985 und 2110 mm (mit Kerbfräsungen)

Einhängfertige Türen (EHF Türen) nach DIN 18101, ML Röhrenspankern, ca. 39/40 mm, gefälzt, BB-Schloss nickel-silber, Bänder V0020 vernickelt, ohne Türdrücker



| Oberfläche | Lieferzeit | Höhe | Kante | 610/735/860/985 |
|--------------------------------|--------------------|---------|------------------|-----------------|
| 9010 RI 1 | Lagerware | 1985 mm | Rundkante | 299,00 €/St. |
| 9010 RI 8/10/12 | ca. 20 Arbeitstage | 1985 mm | Rundkante | 351,00 €/St. |
| 9010 RI 2/3/4/5/7/9/11 | ca. 40 Arbeitstage | 1985 mm | Rundkante | 351,00 €/St. |
| 9010 RI 1 | Lagerware | 2110 mm | Rundkante | 325,00 €/St. |
| 9010 RI 8 | ca. 20 Arbeitstage | 2110 mm | Rundkante | 379,00 €/St. |
| 9010 RI 2/3/4/5/7/9/10/11/12 | ca. 40 Arbeitstage | 2110 mm | Rundkante | 379,00 €/St. |
| 9016 RI 1 | Lagerware | 1985 mm | kleine Rundkante | 299,00 €/St. |
| 9016 RI 1 | Lagerware | 2110 mm | kleine Rundkante | 325,00 €/St. |
| 9016 RI 8/10/12 | ca. 20 Arbeitstage | 1985 mm | kleine Rundkante | 351,00 €/St. |
| 9016 RI 2/3/4/5/7/9/11 | ca. 40 Arbeitstage | 1985 mm | kleine Rundkante | 351,00 €/St. |
| 9016 RI 2/3/4/5/7/8/9/10/11/12 | ca. 40 Arbeitstage | 2110 mm | kleine Rundkante | 379,00 €/St. |

Türzargen - Höhe 1985 und 2110 mm

Montagezargen, Wandstärkenausgleich -5/+15 mm möglich, Bekleidungsbreite 60 mm,

Standard Schließblech nickel-silber und zwei Bänder V3400WF vernickelt:

lagernd: 610 x 145 | 735 von 105 bis 270 | 860 von 105 bis 325 | 985 x 145 und 270

Durchgangsfutter (Dufu) sowie die Wandstärken (WS) 185/240/290 nur in Türblattbreite (TB) 860 mm lagernd.

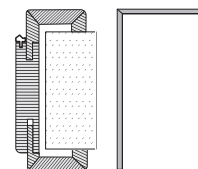

| Oberfläche | Lieferzeit | Höhe | Kante | 105/125/145 | 165 | 185/205 | 240/270 | 290/325 | DUFU 145 | DUFU 270 |
|---------------|------------|------|-------|--------------|--------------|--------------|--------------|--------------|--------------|--------------|
| Weißlack 9010 | Lagerware | 1985 | RK | 164,00 €/St. | 173,00 €/St. | 181,00 €/St. | 190,00 €/St. | 217,00 €/St. | 216,00 €/St. | 246,00 €/St. |
| Weißlack 9010 | Lagerware | 2110 | RK | 176,00 €/St. | 188,00 €/St. | 193,00 €/St. | 204,00 €/St. | 236,00 €/St. | 235,00 €/St. | 264,00 €/St. |
| Weißlack 9016 | Lagerware | 1985 | KR | 164,00 €/St. | 173,00 €/St. | 181,00 €/St. | 190,00 €/St. | 217,00 €/St. | 216,00 €/St. | 246,00 €/St. |
| Weißlack 9016 | Lagerware | 2110 | KR | 176,00 €/St. | 188,00 €/St. | 193,00 €/St. | 204,00 €/St. | 236,00 €/St. | 235,00 €/St. | 264,00 €/St. |

Ergänzungsprogramm – Türblätter – LZ beachten!



| Zusatzleistung | Mehrpreis | Lieferzeit |
|---|-----------|--------------------|
| Stabilisator, verstärkte Rahmenkonstruktion | 62,00 € | ca. 40 Arbeitstage |
| zwei 3teilige Bänder V0026WF vernickelt, eingebaut | 22,00 € | ca. 40 Arbeitstage |
| Schloß BB/PZ/WC Kl. 2 mit Flüsterfalle D 55 ni-silber, lose | 23,00 € | Lagerware |
| ohne Schlüssellochbohrung | 10,00 € | ca. 40 Arbeitstage |

Ergänzungsprogramm – Türzargen – LZ beachten!

| Zusatzleistung | Mehrpreis | Lieferzeit |
|---|-----------|---------------------------------|
| Zarge RK und KR mit Bekleidungsbreite 75mm | 34,00 € | ca. 40 Arbeitstage ² |
| zwei Rahmentteile V4400WF vernickelt, lose | 16,00 € | Lagerware |
| Kurzschließblech Edelstahl für GGT, eingebaut | 41,00 € | ca. 40 Arbeitstage |
| Langschließblech silberfarbig für GGT, lose | 12,00 € | Lagerware |

² Oberfläche Weißlack 9010 in Höhe 1985 Lieferzeit ca. 15 Arbeitstage!



Normtüre PLUS

Röhrenspankernmittellage mit Standarddrahmen zuzüglich Rahmenstabilisator*

- Steigerung der Wertigkeit des Türblattes
- Eigenschaft Klimaklasse 2
- geeignet für Wohnräume mit erhöhten klimatischen Einflüssen auf das Türblatt (Badezimmer, WC,...)

GARANT
Türen für Ihr Zuhause

Unverbindliche Preisempfehlung zzgl. gesetzl. MwSt an gewerbliche Kunden.

COMO WEISSLACK 9010 ODER 9016



C2



CL2



CK1



CK2



CK3



CK4

LAGERPROGRAMM & MEHR WEISSLACK TÜREN + ZARGEN

Profil-Türblätter COMO – Höhe 1985 und 2110 mm (mit geprägten Füllungen)

Einhängfertige Türen (EHF Türen) nach DIN 18101, ML Röhrenspankern, ca. 39/40 mm, gefälzt,

BB-Schloss nickel-silber, Bänder V0020 vernickelt (Lichtausschnitt inkl. Glasleisten GL 18, ohne Glas), ohne Türdrücker



| Oberfläche | Lieferzeit | Höhe | Kante | 735/860 | LA 860 |
|-----------------|--------------------|---------|------------------|--------------|--------------|
| 9010 C2 | Lagerware | 1985 mm | Rundkante | 241,00 €/St. | 445,00 €/St. |
| 9010 CK 1/2/3/4 | ca. 20 Arbeitstage | 1985 mm | Rundkante | 298,00 €/St. | – |
| 9010 C2 | ca. 20 Arbeitstage | 2110 mm | Rundkante | 260,00 €/St. | 480,00 €/St. |
| 9010 CK 1/4 | ca. 20 Arbeitstage | 2110 mm | Rundkante | 324,00 €/St. | – |
| 9010 CK 2/3 | ca. 40 Arbeitstage | 2110 mm | Rundkante | 324,00 €/St. | – |
| 9016 C2 | Lagerware | 1985 mm | kleine Rundkante | 241,00 €/St. | 445,00 €/St. |
| 9016 CK 1/2/3/4 | ca. 20 Arbeitstage | 1985 mm | kleine Rundkante | 298,00 €/St. | – |
| 9016 C2 | ca. 20 Arbeitstage | 2110 mm | kleine Rundkante | 260,00 €/St. | 480,00 €/St. |
| 9016 CK 1/4 | ca. 20 Arbeitstage | 2110 mm | kleine Rundkante | 324,00 €/St. | – |
| 9016 CK 2/3 | ca. 40 Arbeitstage | 2110 mm | kleine Rundkante | 324,00 €/St. | – |

Türzargen - Höhe 1985 und 2110 mm

Montagezargen, Wandstärkenausgleich -5/+15 mm möglich, Bekleidungsbreite 60 mm,

Standard Schließblech nickel-silber und zwei Bänder V3400WF vernickelt:

lagernd: 610 x 145 | 735 von 105 bis 270 | 860 von 105 bis 325 | 985 x 145 und 270

Durchgangsfutter (Dufu) sowie die Wandstärken (WS) 185/240/290 nur in Türblatbreite (TB) 860 mm lagernd.

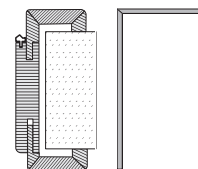

| Oberfläche | Lieferzeit | Höhe | Kante | 105/125/145 | 165 | 185/205 | 240/270 | 290/325 | DUFU 145 | DUFU 270 |
|---------------|------------|------|-------|--------------|--------------|--------------|--------------|--------------|--------------|--------------|
| Weißlack 9010 | Lagerware | 1985 | RK | 164,00 €/St. | 173,00 €/St. | 181,00 €/St. | 190,00 €/St. | 217,00 €/St. | 216,00 €/St. | 246,00 €/St. |
| Weißlack 9010 | Lagerware | 2110 | RK | 176,00 €/St. | 188,00 €/St. | 193,00 €/St. | 204,00 €/St. | 236,00 €/St. | 235,00 €/St. | 264,00 €/St. |
| Weißlack 9016 | Lagerware | 1985 | KR | 164,00 €/St. | 173,00 €/St. | 181,00 €/St. | 190,00 €/St. | 217,00 €/St. | 216,00 €/St. | 246,00 €/St. |
| Weißlack 9016 | Lagerware | 2110 | KR | 176,00 €/St. | 188,00 €/St. | 193,00 €/St. | 204,00 €/St. | 236,00 €/St. | 235,00 €/St. | 264,00 €/St. |

Ergänzungsprogramm – Türblätter – LZ beachten!



| Zusatzleistung | Mehrpreis | Lieferzeit |
|---|-----------|--------------------|
| Stabilisator, verstärkte Rahmenkonstruktion | 62,00 € | ca. 40 Arbeitstage |
| zwei 3teilige Bänder V0026WF vernickelt, eingebaut | 22,00 € | ca. 40 Arbeitstage |
| Schloß BB/PZ/WC Kl. 2 mit Flüsterfalle D 55 ni-silber, lose | 23,00 € | Lagerware |
| ohne Schlüssellochbohrung | 10,00 € | ca. 40 Arbeitstage |

Ergänzungsprogramm – Türzargen – LZ beachten!

| Zusatzleistung | Mehrpreis | Lieferzeit |
|---|-----------|---------------------------------|
| Zarge RK und KR mit Bekleidungsbreite 75mm | 34,00 € | ca. 40 Arbeitstage ² |
| zwei Rahmenteile V4400WF vernickelt, lose | 16,00 € | Lagerware |
| Kurzschließblech Edelstahl für GGT, eingebaut | 41,00 € | ca. 40 Arbeitstage |
| Langschließblech silberfarbig für GGT, lose | 12,00 € | Lagerware |

² Oberfläche Weißlack 9010 in Höhe 1985 Lieferzeit ca. 15 Arbeitstage!



Röhrenspankernmittellage mit Standardrahmen zuzüglich Rahmenstabilisator*

- Steigerung der Wertigkeit des Türblattes
- Eigenschaft Klimaklasse 2
- geeignet für Wohnräume mit erhöhten klimatischen Einflüssen auf das Türblatt (Badezimmer, WC,...)

Unverbindliche Preisempfehlung zzgl. gesetzl. MwSt an gewerbliche Kunden.

GARANT
Türen für Ihr Zuhause

G-TEC® – DIE INNOVATIONS-OBERFLÄCHE



G-TEC®
Graphitgrau Matt 7024
(041)



G-TEC®
Staubgrau Matt 7037
(042)



G-TEC®
Seidengrau Matt 7044
(043)



G-TEC®
Weißlack Matt 9016
(040)



Die GARANT-Neulinge Graphit-, Staub- und Seidengrau der attraktiven Modellreihe weisen eine qualitativ hochwertige G-Tec®-Oberfläche auf, die eine brillante Farbgebung gewährleistet. Diese Elemente garantieren eine angenehme Haptik mit praktischen Antifingerprinteigenschaften.

Gerade bei der Wahl einer dunklen Farbe ist es entscheidend, dass selbst bei einer intensiven Nutzung keine Fingerabdrücke zu sehen sind. Zudem bleibt dieser Effekt auch nach einer sanften Reinigung erhalten. Lichtecht und weniger kratzempfindlich steht diese Oberfläche für eine lange Nutzungsdauer und eine gewisse Belastbarkeit.

Graue Türen und Zargen mit der Antifingerprintbeschichtung werden mit einer kleinen Rundkante ausgestattet. Alle möglichen Türblattausführungen und Innenlagen können umgesetzt werden. Sie lassen sich ideal mit strukturierten Gläsern sowie Ganzglastüren kombinieren.

Unterschiedliche Beschläge aus edlem Stahl oder der interessante QUADRAL-Inlay runden das Erscheinungsbild ab und ergeben ein bemerkenswertes Spiel mit Stil.



Keine Fingerabdrücke
auf der Oberfläche



Supermatte
Trend-Oberfläche

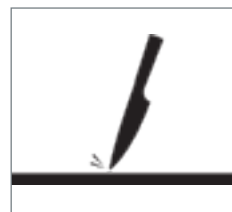

Weniger Kratzempfindlich
≥ 1,5 N nach Erichsen



Verbesserte
Oberflächenruhe

Auch mit  lieferbar!



Türblätter – Höhe 1985 mm

Einhängfertige Türen (EHF Türen) nach DIN 18101, ML Röhrenspankern, glatt, ca. 39/40 mm, gefälzt, BB-Schloss nickel-silber, Bänder V0020 vernickelt (Lichtausschnitt inkl. Glasleisten GL 21, ohne Glas), ohne Türdrücker

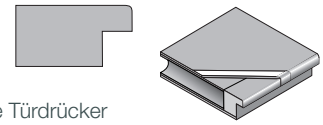

| Oberfläche | Lieferzeit | Kante | 610/735/ 860/985 | Norm-LA 860/985 |
|------------------------------|--------------------|------------------|---------------------|--------------------|
| G-TEC® Graphitgrau Matt 7024 | ca. 15 Arbeitstage | kleine Rundkante | 201,00 €/St. | 240,00 €/St. |
| G-TEC® Staubgrau Matt 7037 | ca. 40 Arbeitstage | kleine Rundkante | 201,00 €/St. | 240,00 €/St. |
| G-TEC® Seidengrau Matt 7044 | ca. 40 Arbeitstage | kleine Rundkante | 201,00 €/St. | 240,00 €/St. |
| G-TEC® Weißlack Matt 9016 | Lagerware | kleine Rundkante | 201,00 €/St. | 240,00 €/St. |

Türzargen - Höhe 1985 mm

Montagezargen, Wandstärkenausgleich -5/+15 mm möglich, Bekleidungsbreite 60 mm, kleine Rundkante, Standard Schließblech nickel-silber und zwei Bänder V3400WF vernickelt:

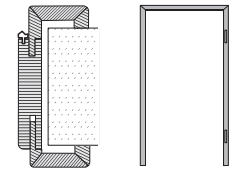

| Oberfläche G-TEC® | Lieferzeit | 105/ 125/145 165 185/205 240/270 290/325 | | | | | | | DUFU 145 | DUFU 270 |
|-----------------------|------------|---|--------------|--------------|--------------|--------------|--------------|--------------|----------|----------|
| | | | | | | | | | | |
| Graphitgrau Matt 7024 | ca. 15 AT | 181,00 €/St. | 190,00 €/St. | 202,00 €/St. | 207,00 €/St. | 237,00 €/St. | 240,00 €/St. | 270,00 €/St. | | |
| Staubgrau Matt 7037 | ca. 40 AT | 181,00 €/St. | 190,00 €/St. | 202,00 €/St. | 207,00 €/St. | 237,00 €/St. | 240,00 €/St. | 270,00 €/St. | | |
| Seidengrau Matt 7044 | ca. 40 AT | 181,00 €/St. | 190,00 €/St. | 202,00 €/St. | 207,00 €/St. | 237,00 €/St. | 240,00 €/St. | 270,00 €/St. | | |
| Weißlack Matt 9016 | Lagerware | 181,00 €/St. | 190,00 €/St. | 202,00 €/St. | 207,00 €/St. | 237,00 €/St. | 240,00 €/St. | 270,00 €/St. | | |

Ergänzungsprogramm – Türblätter – LZ beachten!

Normtüre
PLUS

| Zusatzleistung | Mehrpreis | Lieferzeit |
|---|--------------------|---------------------------------|
| Stabilisator, verstärkte Rahmenkonstruktion* | 62,00 € | ca. 40 Arbeitstage |
| zwei 3teilige Bänder V0026WF vernickelt, eingebaut | 22,00 € | ca. 40 Arbeitstage |
| Schloß BB/PZ/WC Kl. 2 mit Flüsterfalle D 55 ni-silber, lose ohne Schlüssellochbohrung | 23,00 € 10,00 € | Lagerware ca. 40 Arbeitstage |
| Premiumkante (PK2.0) | 48,00 € | ca. 40 Arbeitstage ¹ |

¹ Oberfläche Graphitgrau Matt 7024 und Weißlack Matt 9016 mit Premiumkante und ohne Schlüssellochbohrung Lieferzeit ca. 15 Arbeitstage!

Ergänzungsprogramm – Türzargen – LZ beachten!

| Zusatzleistung | Mehrpreis | Lieferzeit |
|---|-----------|--------------------|
| zwei Rahmenteile V4400WF vernickelt, lose | 16,00 € | Lagerware |
| Kurzschließblech Edelstahl für GGT, eingebaut | 41,00 € | ca. 40 Arbeitstage |
| Langschließblech silberfarbig für GGT, lose | 12,00 € | Lagerware |



Normtüre
PLUS

Röhrenspankernmittellage mit Standardrahmen zuzüglich Rahmenstabilisator*

- Steigerung der Wertigkeit des Türblattes
- Eigenschaft Klimaklasse 2
- geeignet für Wohnräume mit erhöhten klimatischen Einflüssen auf das Türblatt (Badezimmer, WC,...)

Höhe 211 cm
Mehrpreis
+ 8 % für
Bestellware!
(Lieferzeit)

GARANT
Türen für Ihr Zuhause

ECHTHOLZ - Kollektion 2021 /2022

Zu den neuen Furnieren aus der **ECHT Natur** und **ECHT Astig** Kollektion sind natürlich auch weiterhin unsere bekannten **Fachwerk** und **Feinschliff** Furniere erhältlich. Und schließlich wird das Echtholz Programm durch die bewährten Standard-Furniere abgerundet.

Zur besseren Übersicht haben wir diese Furniere in die Kategorien **ECHT Basic** und **ECHT Klassiker** eingeteilt.

ECHT Natur geplankt



Eiche Perla geplankt Eiche Natur geplankt* Kernbuche geplankt Nussbaum geplankt Eiche Bourbon geplankt Eiche Smoke geplankt

ECHT Astig



Eiche Perla astig Eiche Natur astig* Eiche Bourbon astig Eiche Smoke astig

ECHT Fachwerk



Fachwerk Eiche Natur Fachwerk Eiche Bronze Fachwerk Eiche Titan

ECHT Feinschliff



Feinschliff Bianco Feinschliff Vivo Feinschliff Cino Feinschliff Grigio Feinschliff Mocca

Naturmatt
Die hier abgebildeten Oberflächen
werden mit einem
matten Klarlack endlackiert.

*Dieses Furnier ist auch mit
geölter Oberfläche lieferbar.

ECHT Basic

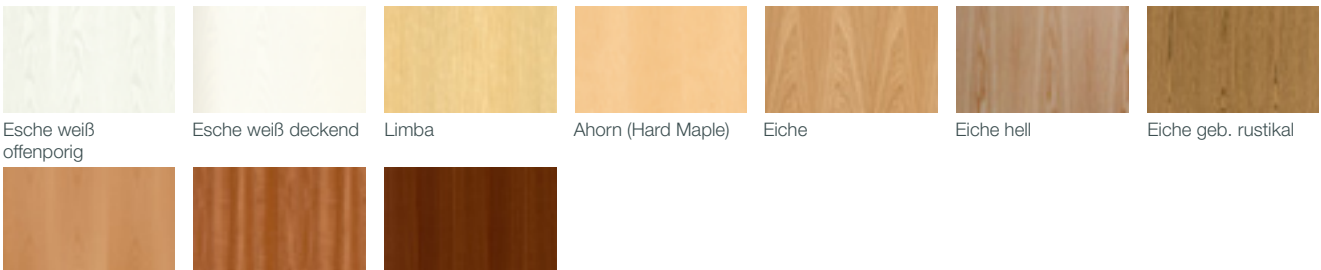

Esche weiß offenporig Esche weiß deckend Limba Ahorn (Hard Maple) Eiche Eiche hell Eiche geb. rustikal
Buche Macore Mahagoni

ECHT Klassiker

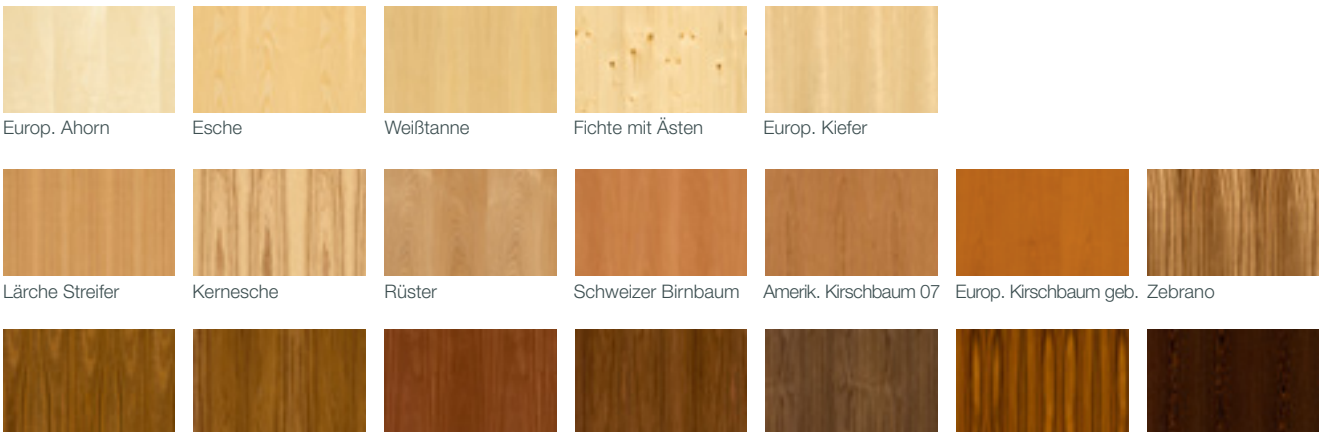

Europ. Ahorn Esche Weißtanne Fichte mit Ästen Europ. Kiefer
Lärche Streifer Kernesche Rüster Schweizer Birnbaum Amerik. Kirschbaum 07 Europ. Kirschbaum geb. Zebrano
Amazaque Teak Sapeli Mahagoni Franz. Nussbaum geb. Amerik. Nussbaum 07 Santos Palisander Wenge

ECHTHOLZ-OBERFLÄCHEN

Entdecken Sie bekannte Holzarten neu!

Auf den folgenden Seiten sind die neuen Echtholz Kollektionen und ihre verschiedenen Eigenschaften dargestellt.

Die Oberflächenauswahl ist kein Zufall, sondern das Ergebnis aus jahrzehntelanger Erfahrung und aktueller Marktbeobachtung im Bereich Furnier.

Kollektion ECHT Natur geplankt



Abbildung: Eiche Perla gepant

Kollektion ECHT Astig



Abbildung: Eiche Natur astig

Vergleich herkömmlicher Lack / Mattlack:

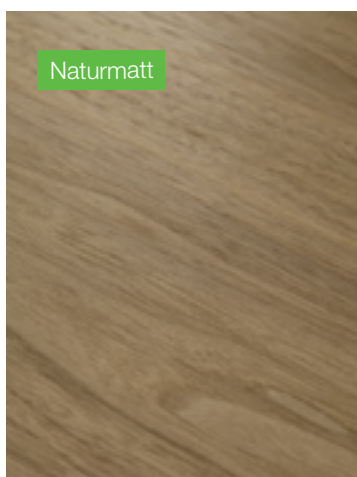
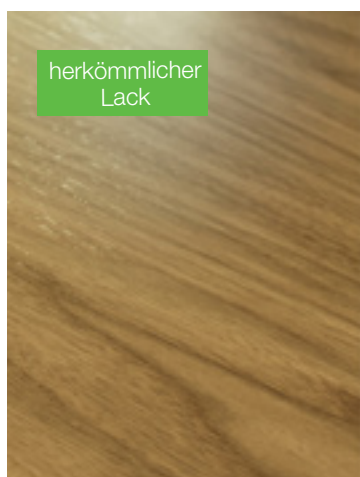

Eine Oberfläche – verschiedene Wirkung

Die Abbildungen zeigen die unterschiedliche Oberflächenwirkung bei der Verwendung von Klarlacken mit verschiedenem Glanzgrad.

Bei der Verwendung von **mattem Lack (Naturmatt)** wird die Natürlichkeit des Holzes deutlich hervorgehoben und entspricht damit dem aktuellen Zeitgeist von Echtholz.

 **GEÖLT** Wer es noch natürlicher möchte, kann die Holzart **Eiche Natur geplankt** oder **astig** auch mit geölter Oberfläche bekommen.

Gesundheit und Ökologie

Es ist für uns selbstverständlich, die Anforderungen der modernen Technik mit der Umweltverträglichkeit abzustimmen. Modernste Lackiertechnik sowie umweltfreundliche Lacke sichern höchste Qualität und Umweltverträglichkeit.

ECHTHOLZ-OBERFLÄCHEN – Herstellung & Besonderheiten

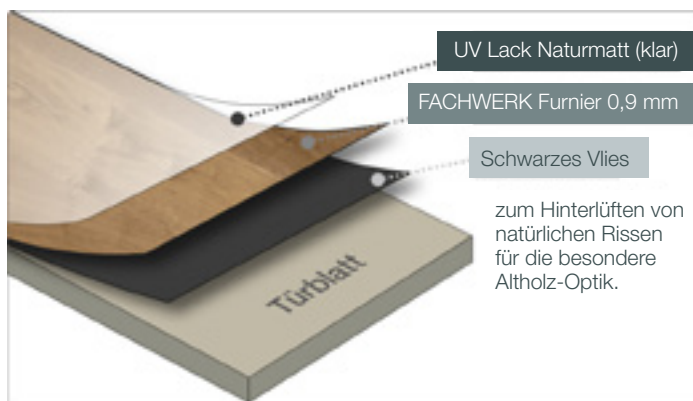

FACHWERK – das ist Holz in seiner natürlichsten Form, mit Charaktermerkmalen, wie sie es nur bei dieser Kollektion gibt!

Um den markanten Ausdruck des Fachwerk Furniers zu erhalten, wird bewusst das Kernholz der Eiche zu Furnier verarbeitet.

Eingemessert werden die Furniere auf ca. 0,9 mm Stärke. Das Produkt HGM Fachwerk hat grundsätzlich die charakteristische Altholz-Struktur der Holzoberfläche beibehalten. Wer sich für FACHWERK entscheidet, der hat sich für Holz entschieden, wie es auch an entsprechenden Häusern zu finden ist: Äste, Verwirbelungen, Risse, Farb- und Strukturunterschiede sind erwünscht und spiegeln die Natürlichkeit des Altholzcharakters wieder.

Charakteristische Eigenschaften von FACHWERK Furnier:

Diese Detailabbildungen zeigen die typischen Merkmale des FACHWERK Furniers. Von Astlöchern und Rissen bis hin zu deutlich sichtbaren Farbnuancen innerhalb einer Fläche reicht die natürliche Anmutung des Holzes. Je nach Oberfläche (Natur, Bronze, Titan) treten diese Merkmale stärker oder schwächer hervor. In allen Fällen sind diese Eigenschaften gewollt und entsprechen dem besonderen Charakter der FACHWERK Kollektion.



Astlöcher



ausgerissene Astlöcher



Risse



Bewusstes Farbspiel durch die geplante Zusammensetzung der Furniere.



Eiche „Spiegel“

Als „Spiegel“ bezeichnet man im Holz vorkommende, meist hellere und glänzend schimmernde Stellen, hervorgerufen durch quer angeschnittene Markstrahlen. Diese treten häufig bei Eiche Furnier auf und sind absolut charakteristische Merkmale.

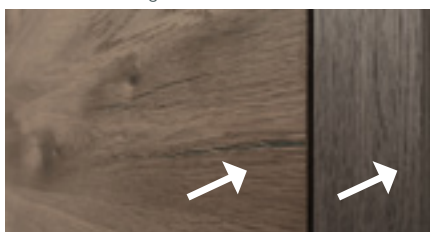

Farbunterschiede zwischen Türblatt und Zarge möglich.



Abzeichnung der Furniermessung

Da das Furnier nicht geschliffen wird, ist eine Sichtbarkeit, der bei einer Furniermessung vorkommenden schräg verlaufenden Abzeichnungen, unvermeidbar.



Farbunterschiede durch die bewusst geplante Optik auf Futterbrett und Bekleidung möglich.



Unregelmäßige Furnierkanten im Kantenbereich möglich.

Aufgrund der Stärke des Deckfurniers kann es im Kopfkantenbereich zu unregelmäßigen Furnierkanten durch gerissene Holzfasern kommen. Das ist typisch für die charakteristische Altholz-Optik des FACHWERK Furniers.



FACHWERK Natur

Bei der Farbe FACHWERK Natur bleibt das Furnier unverändert.



FACHWERK Natur



FACHWERK Natur quer



FACHWERK Bronze

Für den Farbton Bronze wird das Holz „gekocht“. Ein dauerhaftes Erhitzen der Stammteile im heißen Wasser führt nach und nach zu der gewünschten „Altholz“ Farbe. Je nach Schnitt des Furniers kann das Farbspektrum unterschiedlich ausfallen. Insbesondere wuchsbedingte „rauhe“ Furnierbereiche können gegenüber den „glatten“ Furnierbereichen heller aussehen. Die rauere Oberfläche kommt durch das, vom Kochen begünstigte, Hochstehen der Holzfasern.

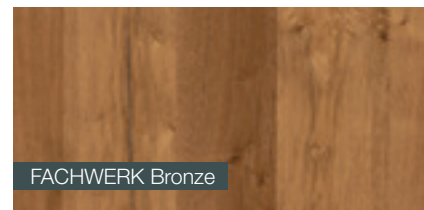

FACHWERK Bronze



FACHWERK Bronze quer



FACHWERK Titan

Die Farbe Titan wird durch einen festgelegten Prozess in das Furnier eingewaschen. Da es sich hier um einen natürlichen Werkstoff Holz handelt, kann es wuchsbedingt zu Farbunterschieden kommen.



FACHWERK Titan



FACHWERK Titan quer

2-flügelig querfurniert – Furnierverlauf

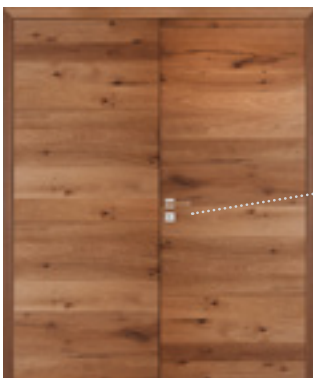

Eine klassische „Furnierabwicklung“ über beide querfurnierte Türblätter ist aufgrund der Produktionsbreite der Furniere nicht möglich. Es wird daher ein Furniersersatz an beiden Türflügeln zu sehen sein.

Auch eine Furnierabwicklung (Furnier für mehrere Türen aus einem Stamm) ist bei der Holzart Fachwerk nicht möglich, denn jede Tür ist ein Unikat.

licht & harmonie.

Lichtausschnittgläser ESG für DIN LA

Einscheibensicherheitsglas 4 mm (ESG), mit Eckenschutz, folienverpackt

535 = Für Türbreite 860
660 = Für Türbreite 985
1420 = Für Türhöhe 1985
1545 = Für Türhöhe 2110



| Größe | Atos | |
|------------|--------------------------------------|--------------------------------------|
| | Streifen matt/Fläche klar (12 mm) | Streifen klar/Fläche matt (12 mm) |
| 535 x 1420 | 161,00 €/St. | 161,00 €/St. |
| 660 x 1420 | 161,00 €/St. | 161,00 €/St. |
| 535 x 1545 | 169,00 €/St. | 169,00 €/St. |
| 660 x 1545 | 169,00 €/St. | 169,00 €/St. |



| Größe | Float hell | Satinato |
|------------|-------------|--------------|
| 535 x 1420 | 34,00 €/St. | 98,00 €/St. |
| 660 x 1420 | 34,00 €/St. | 98,00 €/St. |
| 535 x 1545 | 40,00 €/St. | 108,00 €/St. |
| 660 x 1545 | 40,00 €/St. | 108,00 €/St. |



| Größe | Mastercarre | Corteo |
|------------|-------------|--------------|
| 535 x 1420 | 81,00 €/St. | 166,00 €/St. |
| 660 x 1420 | 81,00 €/St. | 166,00 €/St. |
| 535 x 1545 | 94,00 €/St. | 179,00 €/St. |
| 660 x 1545 | 94,00 €/St. | 179,00 €/St. |

Lichtausschnittgläser Sondermaße ESG*

Einscheibensicherheitsglas 4 mm (ESG), mit Eckenschutz, folienverpackt

192 x 1580 mm

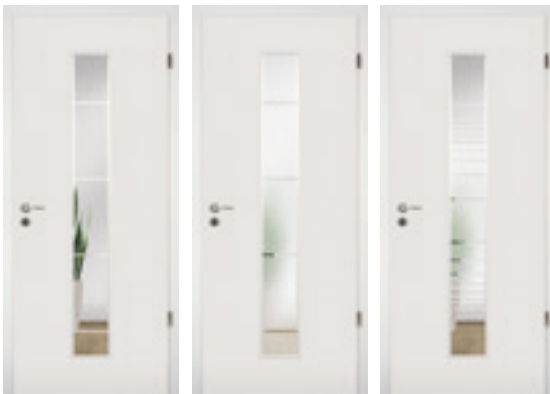

192 x 1705 mm



| Größe | Atos | | Struktura Typ 8 Motiv matt/Fläche klar |
|-----------------------------------|--------------------------------------|--------------------------------------|---|
| | Streifen matt/Fläche klar (12 mm) | Streifen klar/Fläche matt (12 mm) | |
| 192 x 1580 für 1985 mm Türhöhe | 127,00 €/St. | 127,00 €/St. | 144,00 €/St. |
| 192 x 1705 für 2110 mm Türhöhe | 132,00 €/St. | 132,00 €/St. | 147,00 €/St. |

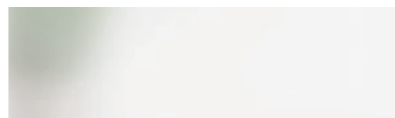
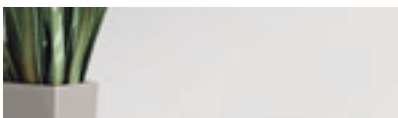

| Größe | Float hell | Satinato | Corteo |
|-----------------------------------|-------------|-------------|--------------|
| 192 x 1580 für 1985 mm Türhöhe | 27,00 €/St. | 56,00 €/St. | 144,00 €/St. |
| 192 x 1705 für 2110 mm Türhöhe | 28,00 €/St. | 61,00 €/St. | 147,00 €/St. |

*Lieferzeit für Türen beachten, oder LA bauseits ausschneiden, passende Glasleistenstäbe finden Sie auf Seite 58.
Alle satinierten ESG-Verglasungen werden mit dem hochwertigen Oberflächenschutz STC (Simply to clean) ausgeliefert.

licht & harmonie.

Ganzglastüren ESG

Einscheibensicherheitsglas 8 mm, mit Schloss Studio und Band Officebohrungen, ohne Beschlag und Zarge.
Alle Türen in DIN links (preisgleich DIN rechts – auf Bestellung).



Float hell

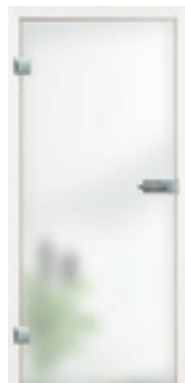

Satinato



Mastercarre

| Größe | Float hell | Satinato | Mastercarre |
|--------------------------------|--------------|--------------|---------------|
| 834 x 1972 DL 959 x 1972 DL | 125,00 €/St. | 216,00 €/St. | 264,00 €/St. |
| 834 x 2097 DL 959 x 2097 DL | 144,00 €/St. | 245,00 €/St. | 293,00 €/St.* |



Atos
Streifen matt / Fläche klar
(12 mm)

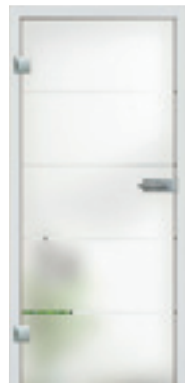

Atos
Streifen klar / Fläche matt
(12 mm)

| Größe | Atos | Atos |
|--------------------------------|-------------------------------|-------------------------------|
| | Streifen matt/ Fläche klar | Streifen klar/ Fläche matt |
| 834 x 1972 DL 959 x 1972 DL | 301,00 €/St. | 301,00 €/St. |
| 834 x 2097 DL 959 x 2097 DL | 355,00 €/St.* | 355,00 €/St.* |



Corteo

| Größe | Corteo |
|--------------------------------|---------------|
| 834 x 1972 DL 959 x 1972 DL | 375,00 €/St. |
| 834 x 2097 DL 959 x 2097 DL | 447,00 €/St.* |

**Perfekt verpackt –
Für perfektes Handling**



Unsere Ganzglastüren sind folienverpackt, mit Ecken-
schutz und umlaufenden
Kantenschutz.

Weitere
Modelle finden
Sie in unseren
Lichtplus/LinesPlus
Glastürenpreis-
listen.

*LZ ca. 10 Arbeitstage

Alle satinierten ESG-Glastüren werden mit dem hochwertigen Oberflächenschutz STC (Simply to clean) ausgeliefert.
Unverbindliche Preisempfehlung zzgl. gesetzl. MwSt an gewerbliche Kunden.

licht e harmonie.

Schiebetürbeschlag Tvin 2.0 für Glas- und Holztüren

Tvin 2.0 – unsere neue Generation von Schiebeseystemen verbindet minimalistisches Design mit technischer Raffinesse bis ins Detail.



- ✓ minimalistisches Design
- ✓ hochwertige Oberflächen
- ✓ höchste Qualität, absolute Laufruhe
- ✓ Komfort-Stopp
- ✓ durchgehende Bürstendichtung
- ✓ 60 kg Tragkraft, kugelgelagert

Tvin 2.0
Front ist gerade

Weitere Modelle finden Sie in unseren Lichtplus/LinesPlus Glastürenpreislisten.



Tvin 2.0 | Glas: Atos Streifen klar / Fläche matt



Tvin 2.0 Holz

Optionales Zubehör



Übernahme der Tür beim Schließvorgang und sanfter Einzug in die Endposition.

Automatischer Türeinzug einseitig
ab 820 mm Türbreite | bis max. 60 kg
ohne Glasausschnitt | auch nachrüstbar



Übernahme der Tür beim Schließvorgang und sanfter Einzug in die Endpositionen.

Automatischer Türeinzug beidseitig
ab 795 mm Türbreite | bis max. 48 kg
ohne Glasausschnitt | auch nachrüstbar



Hinterfütterungsprofil
Für Vor-Zargen-Montagen inklusive verlängerter Endkappen.

Tvin 2.0 Schiebetürbeschlag (ohne Tür) für Wandmontage

Tvin 2.0 vorgerichtet für Glastür

| Inkl. Griffmuschel M 70 Laufschienenlänge: 2000 mm | Preis |
|---|--------------|
| Tvin 2.0 , ähnl. Edelstahl matt | 355,00 €/St. |

Tvin 2.0 vorgerichtet für Holztür

| Ohne Griff Laufschienenlänge: 2000 mm | Preis |
|---|--------------|
| Tvin 2.0 , ähnl. Edelstahl matt inkl. Hinterfütterungsprofil und T-Profil | 548,00 €/St. |

| Zubehör | Preis |
|--|--------------|
| Hinterfütterungsprofil Für Vor-Zargen-Montagen inklusive verlängerter Endkappen. | 128,00 €/St. |
| Automatischer Türeinzug einseitig Ab 820 mm Türbreite / Bis max. 60 kg. Auch nachrüstbar. | 81,00 €/St. |
| Automatischer Türeinzug beidseitig Ab 795 mm Türbreite / Bis max. 48 kg. Auch nachrüstbar. | 110,00 €/St. |

| Zubehör | Preis |
|--|--------------|
| Griffstange rund, G 420 Edelstahl matt, beidseitig | 136,00 €/St. |
| Automatischer Türeinzug einseitig Ab 820 mm Türbreite / Bis max. 60 kg. Auch nachrüstbar. | 81,00 €/St. |
| Automatischer Türeinzug beidseitig Ab 795 mm Türbreite / Bis max. 48 kg. Auch nachrüstbar. | 110,00 €/St. |

Glas-Schiebetür Schiebetürbeschlag Tvin 2.0 Komplettsset

Einscheibensicherheitsglas 8 mm

licht & harmonie.

Lauf-
schienenlänge
je 2000 mm

Float hell



Float hell + Schiebeseystem + Griffmuschel M 70

| Glasmaß 935 x 2058/2183 | Preis |
|--------------------------------|--------------|
| Tvin 2.0, ähnl. Edelstahl matt | 498,00 €/St. |

Satinato



Satinato + Schiebeseystem + Griffmuschel M 70

| Glasmaß 935 x 2058/2183 | Preis |
|--------------------------------|--------------|
| Tvin 2.0, ähnl. Edelstahl matt | 600,00 €/St. |

Atos

Streifen matt/Fläche klar
(12 mm)



Atos

Streifen klar/Fläche matt
(12 mm)

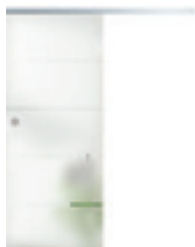

Atos + Schiebeseystem + Griffmuschel M 70

| Glasmaß 935 x 2058/2183 | Preis |
|--------------------------------|--------------|
| Tvin 2.0, ähnl. Edelstahl matt | 719,00 €/St. |

Corteo



Corteo + Schiebeseystem + Griffmuschel M 70

| Glasmaß 935 x 2058/2183 | Preis |
|--------------------------------|--------------|
| Tvin 2.0, ähnl. Edelstahl matt | 771,00 €/St. |

| Zubehör | Preis |
|--|--------------|
| Hinterfütterungsprofil Für Vor-Zargen-Montagen inklusive verlängerter Endkappen. | 128,00 €/St. |
| Automatischer Türeinzug einseitig Ab 820 mm Türbreite / Bis max. 60 kg. Auch nachrüstbar. | 81,00 €/St. |
| Automatischer Türeinzug beidseitig Ab 795 mm Türbreite / Bis max. 48 kg. Auch nachrüstbar. | 110,00 €/St. |

Weitere
Modelle finden
Sie in unseren
Lichtplus/LinesPlus
Glastürenpreis-
listen.

*LZ ca. 10 Arbeitstage



Unverbindliche Preisempfehlung zzgl. gesetzl. MwSt an gewerbliche Kunden.

Schalldämmtüren

Schallschutzklasse 1 Rw, P = 32 dB – Beanspruchungsgruppe S – Klimaklasse 3

(nicht geeignet für Einbauort Haus/Garage)

Fertigtüren; Maße nach DIN 18101; ca. 40 mm stark, gefälzt, einhängefertig, Spezial-Vollspanmittellage, absenkbarer Bodenabschlussdichtung, PZ Schloss D 55 mm und vernickelte Bänder V 0026 WF eingebaut, fertig oberflächenbehandelt, Kartonverpackung, ohne Türdrücker



Höhe 211 cm
Mehrpreis
+ 8 % (Garant)
+ 12 % (Astra)
für Bestellware!
(Lieferzeit)

| Oberfläche | Lieferzeit | Höhe | Kante | 860/985 |
|------------------------------------|--------------------|---------|--------------------------|--------------|
| Weißlack 9010 | Lagerware | 1985 mm | Rundkante | 524,00 €/St. |
| Weißlack S 9010 | Lagerware | 1985 mm | Rundkante | 510,00 €/St. |
| Weißlack S 9010 | Lagerware | 2110 mm | Rundkante | 551,00 €/St. |
| Weißlack 9016 | Lagerware | 1985 mm | kleine Rundkante | 524,00 €/St. |
| Weißlack S 9016 | Lagerware | 1985 mm | kleine Rundkante | 510,00 €/St. |
| Weißlack S 9016 | Lagerware | 2110 mm | kleine Rundkante | 551,00 €/St. |
| CePaL Buche Exklusiv | ca. 15 Arbeitstage | 1985 mm | Rundkante | 526,00 €/St. |
| CePaL Weiß (perl) | ca. 40 Arbeitstage | 1985 mm | Rundkante | 526,00 €/St. |
| CePaL Weiß Struktur Premium | ca. 15 Arbeitstage | 1985 mm | Rundkante | 526,00 €/St. |
| CePaL Grau Premium | ca. 40 Arbeitstage | 1985 mm | Rundkante | 526,00 €/St. |
| CePaL Eiche Premium | ca. 40 Arbeitstage | 1985 mm | Rundkante | 526,00 €/St. |
| CePaL Weißlack 9010 | Lagerware | 1985 mm | Rundkante | 526,00 €/St. |
| CePaL Weißlack 9016 | Lagerware | 1985 mm | kleine Rundkante | 526,00 €/St. |
| CePaL Authentic Eiche DA längs | ca. 40 Arbeitstage | 1985 mm | Rundkante | 526,00 €/St. |
| CePaL Authentic Eiche DQ quer | ca. 40 Arbeitstage | 1985 mm | Rundkante | 526,00 €/St. |
| CePaL Authentic Akazie DA längs | ca. 15 Arbeitstage | 1985 mm | Rundkante | 526,00 €/St. |
| CePaL Authentic Akazie DQ quer | ca. 15 Arbeitstage | 1985 mm | Rundkante | 526,00 €/St. |
| CePaL Authentic Bianco DA längs | Lagerware | 1985 mm | Rundkante | 526,00 €/St. |
| CePaL Authentic Bianco DQ quer | Lagerware | 1985 mm | Rundkante | 526,00 €/St. |
| CePaL Authentic Grigio DA längs | Lagerware | 1985 mm | Rundkante | 526,00 €/St. |
| CePaL Authentic Grigio DQ quer | Lagerware | 1985 mm | Rundkante | 526,00 €/St. |
| CePaL Authentic Achat DA längs | Lagerware | 1985 mm | Rundkante | 526,00 €/St. |
| CePaL Authentic Achat DQ quer | Lagerware | 1985 mm | Rundkante | 526,00 €/St. |
| CePaL Authentic Sand DA längs | Lagerware | 1985 mm | Rundkante | 526,00 €/St. |
| CePaL Authentic Sand DQ quer | Lagerware | 1985 mm | Rundkante | 526,00 €/St. |
| CePaL Authentic Perl DA längs | Lagerware | 1985 mm | Rundkante | 526,00 €/St. |
| CePaL Authentic Perl DQ quer | Lagerware | 1985 mm | Rundkante | 526,00 €/St. |
| CePaL Authentic Risseiche DA längs | Lagerware | 1985 mm | Rundkante | 526,00 €/St. |
| CePaL Authentic Risseiche DQ quer | Lagerware | 1985 mm | Rundkante | 526,00 €/St. |
| CePaL Natura Buche | Lagerware | 1985 mm | Rundkante | 526,00 €/St. |
| CePaL Natura Ahorn | Lagerware | 1985 mm | Rundkante | 526,00 €/St. |
| CePaL Authentic Asteiche DA längs | Lagerware | 1985 mm | Rundkante | 526,00 €/St. |
| CePaL Authentic Asteiche DQ quer | Lagerware | 1985 mm | Rundkante | 526,00 €/St. |
| CePaL Weißlack 9010 | Lagerware | 2110 mm | Rundkante | 567,00 €/St. |
| CePaL Authentic Bianco DA längs | Lagerware | 2110 mm | Rundkante | 567,00 €/St. |
| CePaL Authentic Bianco DQ quer | Lagerware | 2110 mm | Rundkante | 567,00 €/St. |
| CePaL Authentic Asteiche DA längs | Lagerware | 2110 mm | Rundkante | 567,00 €/St. |
| CePaL Authentic Asteiche DQ quer | Lagerware | 2110 mm | Rundkante | 567,00 €/St. |
| Effekt Eiche Stone längs CPL | Lagerware | 1985 mm | smart ² kante | 459,00 €/St. |
| Effekt Eiche Stone quer CPL | Lagerware | 1985 mm | smart ² kante | 478,00 €/St. |
| Ureiche längs CPL | Lagerware | 1985 mm | smart ² kante | 459,00 €/St. |
| Ureiche quer CPL | Lagerware | 1985 mm | smart ² kante | 478,00 €/St. |
| Pinea Creme quer CPL | Lagerware | 1985 mm | smart ² kante | 478,00 €/St. |
| Rest Astra längs CPL | ca. 40 Arbeitstage | 1985 mm | smart ² kante | 459,00 €/St. |
| Rest Astra quer CPL | ca. 40 Arbeitstage | 1985 mm | smart ² kante | 478,00 €/St. |
| G-TEC® Graphitgrau Matt 7024 | ca. 15 Arbeitstage | 1985 mm | kleine Rundkante | 553,00 €/St. |
| G-TEC® Staubgrau Matt 7037 | ca. 40 Arbeitstage | 1985 mm | kleine Rundkante | 553,00 €/St. |
| G-TEC® Seidengrau Matt 7044 | ca. 40 Arbeitstage | 1985 mm | kleine Rundkante | 553,00 €/St. |
| G-TEC® Weißlack Matt 9016 | Lagerware | 1985 mm | kleine Rundkante | 553,00 €/St. |
| JW Duri Top Kollektion | | | | auf Anfrage |
| HGM Echtholz Kollektion | | | | auf Anfrage |

Türzargen - Höhe 1985 und 2110 mm

Standard Schließblech nickel-silber und zwei Bänder V3400WF vernickelt, Bekleidungsbreite 60 mm

lagernd: 860 von 105 (100) bis 325 (330) | 985 x 145 (140) und 270

Höhe 211 cm
Mehrpreis
+ 8 % (Garant)
+ 12 % (Astra)
für Bestellware!
(Lieferzeit)

| Oberfläche | Lieferzeit | Höhe | Kante | 105/ 125/145 | 165 | 185/205 | 240/270 | 290/325 |
|---------------|------------|------|-----------|-----------------|--------------|--------------|--------------|--------------|
| Weißlack 9010 | Lagerware | 1985 | Rundkante | 164,00 €/St. | 173,00 €/St. | 181,00 €/St. | 190,00 €/St. | 217,00 €/St. |
| Weißlack 9010 | Lagerware | 2110 | Rundkante | 176,00 €/St. | 188,00 €/St. | 193,00 €/St. | 204,00 €/St. | 236,00 €/St. |
| Weißlack 9016 | Lagerware | 1985 | KR | 164,00 €/St. | 173,00 €/St. | 181,00 €/St. | 190,00 €/St. | 217,00 €/St. |
| Weißlack 9016 | Lagerware | 2110 | KR | 176,00 €/St. | 188,00 €/St. | 193,00 €/St. | 204,00 €/St. | 236,00 €/St. |

| OF CoPAL | Lieferzeit | Höhe | Kante | 105/ 125/145 | 165 | 185/205 | 240/270 | 290/325 |
|---------------------|------------|------|-----------|-----------------|--------------|--------------|--------------|--------------|
| Authentic Eiche | ca. 40 AT | 1985 | Rundkante | 147,00 €/St. | 155,00 €/St. | 167,00 €/St. | 172,00 €/St. | 202,00 €/St. |
| Authentic Akazie | ca. 15 AT | 1985 | Rundkante | 147,00 €/St. | 155,00 €/St. | 167,00 €/St. | 172,00 €/St. | 202,00 €/St. |
| Authentic Bianco | Lagerware | 1985 | Rundkante | 147,00 €/St. | 155,00 €/St. | 167,00 €/St. | 172,00 €/St. | 202,00 €/St. |
| Authentic Grigio | Lagerware | 1985 | Rundkante | 147,00 €/St. | 155,00 €/St. | 167,00 €/St. | 172,00 €/St. | 202,00 €/St. |
| Weißlack 9010 | Lagerware | 1985 | Rundkante | 147,00 €/St. | 155,00 €/St. | 167,00 €/St. | 172,00 €/St. | 202,00 €/St. |
| Buche Exklusiv | ca. 15 AT | 1985 | Rundkante | 147,00 €/St. | 155,00 €/St. | 167,00 €/St. | 172,00 €/St. | 202,00 €/St. |
| Eiche Premium | ca. 40 AT | 1985 | Rundkante | 147,00 €/St. | 155,00 €/St. | 167,00 €/St. | 172,00 €/St. | 202,00 €/St. |
| Weiß (perl) | ca. 40 AT | 1985 | Rundkante | 147,00 €/St. | 155,00 €/St. | 167,00 €/St. | 172,00 €/St. | 202,00 €/St. |
| Grau Premium | ca. 40 AT | 1985 | Rundkante | 147,00 €/St. | 155,00 €/St. | 167,00 €/St. | 172,00 €/St. | 202,00 €/St. |
| Weiß Str. Prem. | ca. 15 AT | 1985 | Rundkante | 147,00 €/St. | 155,00 €/St. | 167,00 €/St. | 172,00 €/St. | 202,00 €/St. |
| Weißlack 9016 | Lagerware | 1985 | KR | 147,00 €/St. | 155,00 €/St. | 167,00 €/St. | 172,00 €/St. | 202,00 €/St. |
| Authentic Achat | Lagerware | 1985 | Rundkante | 147,00 €/St. | 155,00 €/St. | 167,00 €/St. | 172,00 €/St. | 202,00 €/St. |
| Authentic Sand | Lagerware | 1985 | Rundkante | 147,00 €/St. | 155,00 €/St. | 167,00 €/St. | 172,00 €/St. | 202,00 €/St. |
| Authentic Perl | Lagerware | 1985 | Rundkante | 147,00 €/St. | 155,00 €/St. | 167,00 €/St. | 172,00 €/St. | 202,00 €/St. |
| Authentic Risseiche | Lagerware | 1985 | Rundkante | 147,00 €/St. | 155,00 €/St. | 167,00 €/St. | 172,00 €/St. | 202,00 €/St. |
| Natura Buche | Lagerware | 1985 | Rundkante | 147,00 €/St. | 155,00 €/St. | 167,00 €/St. | 172,00 €/St. | 202,00 €/St. |
| Natura Ahorn | Lagerware | 1985 | Rundkante | 147,00 €/St. | 155,00 €/St. | 167,00 €/St. | 172,00 €/St. | 202,00 €/St. |
| Authentic Asteiche | Lagerware | 1985 | Rundkante | 147,00 €/St. | 155,00 €/St. | 167,00 €/St. | 172,00 €/St. | 202,00 €/St. |
| Weißlack 9010 | Lagerware | 2110 | Rundkante | 159,00 €/St. | 168,00 €/St. | 181,00 €/St. | 187,00 €/St. | 217,00 €/St. |
| Authentic Bianco | Lagerware | 2110 | Rundkante | 159,00 €/St. | 168,00 €/St. | 181,00 €/St. | 187,00 €/St. | 217,00 €/St. |
| Authentic Asteiche | Lagerware | 2110 | Rundkante | 159,00 €/St. | 168,00 €/St. | 181,00 €/St. | 187,00 €/St. | 217,00 €/St. |
| G-TEC® Graphitgrau | ca. 15 AT | 1985 | KR | 181,00 €/St. | 190,00 €/St. | 202,00 €/St. | 207,00 €/St. | 237,00 €/St. |
| G-TEC® Staubgrau | ca. 40 AT | 1985 | KR | 181,00 €/St. | 190,00 €/St. | 202,00 €/St. | 207,00 €/St. | 237,00 €/St. |
| G-TEC® Seidengrau | ca. 40 AT | 1985 | KR | 181,00 €/St. | 190,00 €/St. | 202,00 €/St. | 207,00 €/St. | 237,00 €/St. |
| G-TEC® Weißlack | Lagerware | 1985 | KR | 181,00 €/St. | 190,00 €/St. | 202,00 €/St. | 207,00 €/St. | 237,00 €/St. |

| Oberfläche | Lieferzeit | Höhe | Kante | 100/ 120/140 | 160 | 180/200 | 240/270 | 290/330 |
|------------------------|------------|------|--------------------------|-----------------|--------------|--------------|--------------|--------------|
| Effekt Eiche Stone CPL | Lagerware | 1985 | smart ² kante | 150,00 €/St. | 150,00 €/St. | 171,00 €/St. | 189,00 €/St. | 227,00 €/St. |
| Ureiche CPL | Lagerware | 1985 | smart ² kante | 150,00 €/St. | 150,00 €/St. | 171,00 €/St. | 189,00 €/St. | 227,00 €/St. |
| Pinea Creme CPL | Lagerware | 1985 | smart ² kante | 150,00 €/St. | 150,00 €/St. | 171,00 €/St. | 189,00 €/St. | 227,00 €/St. |
| Rest Astra CPL | ca. 40 AT | 1985 | smart ² kante | 150,00 €/St. | 150,00 €/St. | 171,00 €/St. | 189,00 €/St. | 227,00 €/St. |

| Mehrpreise für: | Preis |
|--|--------------|
| • Garant zwei Rahmenteile V4400WF vernickelt – lose beigelegt | 16,00 €/Paar |
| • Garant verstärktes Schließblech (vor Montage nachrüstbar) | 44,00 €/Sz. |
| • Garant Sicherheitsbandtaschen als Nachrüstset für Normzargen bestehend aus 2 Bandtaschen V4600, 2 Bändern V4700WF und Montagehilfe | 45,00 €/Sz. |
| • Garant Verstärkungsplatte mit Ankervorrichtung für Norm-Bandtasche inkl. Ankerschrauben | 51,00 €/Sz. |
| • Garant Bohrlehre für Ankerschrauben/Verstärkungsplatte | 74,00 €/St. |
| • Astra Austauschset Schließblech 190 mm massiv silber | 61,00 €/Sz. |
| • Astra Nachrüstset Bandtasche ST84-AS Neu, ohne Rahmenteile | 32,00 €/Sz. |

LAGERPROGRAMM TÜRDRÜCKER

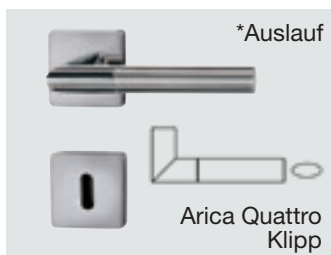
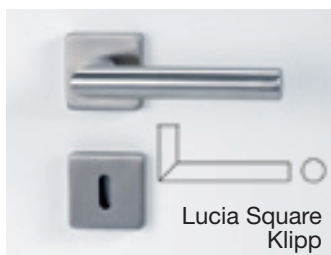
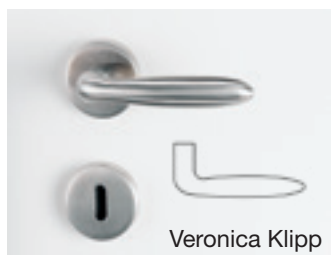
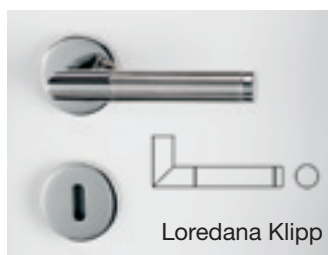
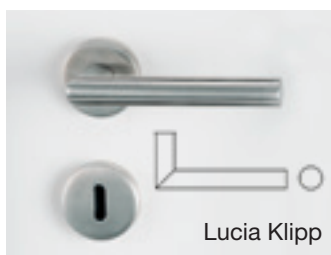

| Modell | GK | Oberfläche | BB | PZ | WC |
|-----------------------|---------------------|------------------------|-------------|-------------|-------------|
| Lucia Klipp | 3 DIN EN 1906 | Edelstahl matt | 26,90 €/St. | 26,90 €/St. | 43,70 €/St. |
| Alessia Klipp | 3 DIN EN 1906 | Edelstahl matt | 26,90 €/St. | 26,90 €/St. | 43,70 €/St. |
| Loredana Klipp | 3 DIN EN 1906 | Edelstahl matt/poliert | 44,80 €/St. | 44,80 €/St. | 61,60 €/St. |
| Daniela Klipp | 3 DIN EN 1906 | Edelstahl matt | 28,60 €/St. | 28,60 €/St. | 45,50 €/St. |
| Savia Klipp | 3 DIN EN 1906 | Edelstahl matt | 38,80 €/St. | 38,80 €/St. | 55,60 €/St. |
| Veronica Klipp | 3 DIN EN 1906 | Edelstahl matt | 42,60 €/St. | 42,60 €/St. | 59,40 €/St. |
| Lorita Klipp | 3 DIN EN 1906 | Edelstahl matt | 47,10 €/St. | 47,10 €/St. | 64,00 €/St. |
| Lucio Langschild | Linsenkopfschrauben | Edelstahl matt | 38,50 €/St. | 38,50 €/St. | 55,00 €/St. |
| A Adina Klipp | 3 DIN EN 1906 | Edelstahl poliert/matt | 40,70 €/St. | 40,70 €/St. | 56,70 €/St. |
| Christina Klipp | 3 DIN EN 1906 | Edelstahl poliert/matt | 49,30 €/St. | 49,30 €/St. | 66,20 €/St. |
| Lucia Square Klipp | 3 DIN EN 1906 | Edelstahl matt | 43,70 €/St. | 43,70 €/St. | 60,50 €/St. |
| A Arica Quattro Klipp | 3 DIN EN 1906 | Edelstahl poliert/matt | 50,30 €/St. | 50,30 €/St. | 66,40 €/St. |
| Ovida Quattro Klipp | 3 DIN EN 1906 | Edelstahl matt | 44,80 €/St. | 44,80 €/St. | 61,60 €/St. |

A = Auslaufartikel



**WO SOLL DER SCHLIESSKNOPF SITZEN?
(BITTE ANGEBEN!)**

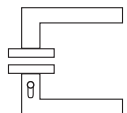

WC re (rechts)
Innendrücker mit Schliessknopf rechts zeigend,
für DIN links Tür nach außen öffnend oder
für DIN rechts Tür nach innen öffnend.

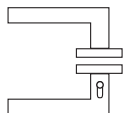

WC li (links)
Innendrücker mit Schliessknopf links zeigend,
für DIN links Tür nach innen öffnend oder
für DIN rechts Tür nach außen öffnend.

smart2lock
by GRIFFWERK

LAGERPROGRAMM TÜRDRÜCKER

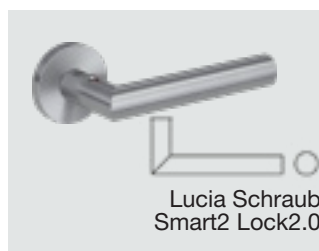
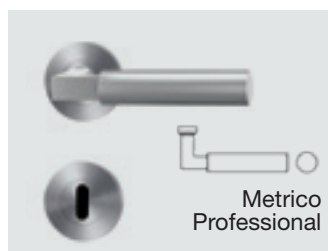
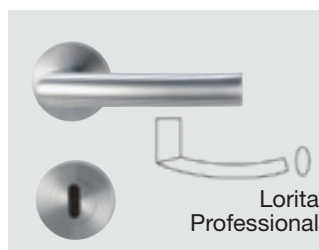
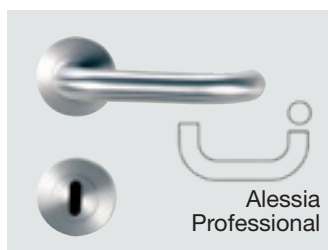
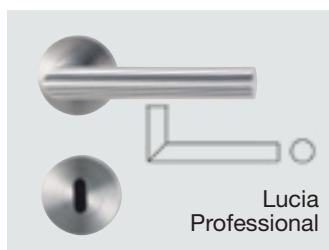

| Modell | | GK | Oberfläche | BB | PZ | WC | PZ FS |
|---------|-----------------------------|------------------|-----------------------|-------------|-------------|-------------|-------------|
| Lucia | Professional Schraubtechnik | 4 DIN EN 1906 | Edelstahl matt | 57,20 €/St. | 57,20 €/St. | 74,10 €/St. | 88,00 €/St. |
| Alessia | Professional Schraubtechnik | 4 DIN EN 1906 | Edelstahl matt | 61,60 €/St. | 61,60 €/St. | 78,50 €/St. | 92,50 €/St. |
| Lorita | Professional Schraubtechnik | 4 DIN EN 1906 | Edelstahl matt | 74,10 €/St. | 74,10 €/St. | 90,90 €/St. | |
| Savia | Professional Schraubtechnik | 3 DIN EN 1906 | Edelstahl matt | 57,20 €/St. | 57,20 €/St. | 74,10 €/St. | |
| Metrico | Professional Schraubtechnik | 4 DIN EN 1906 | Edelstahl matt | 72,50 €/St. | 72,50 €/St. | 89,40 €/St. | |
| Lucia | Professional Schraubtechnik | *smart2 Lock 2.0 | Edelstahl matt links | | | 61,60 €/St. | |
| Lucia | Professional Schraubtechnik | *smart2 Lock 2.0 | Edelstahl matt rechts | | | 61,60 €/St. | |

*Wo soll der Schliessknopf sitzen? siehe Seite 50 – Hier kein extra WC Schloß erforderlich!

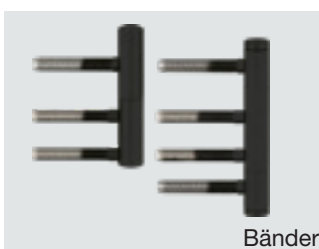
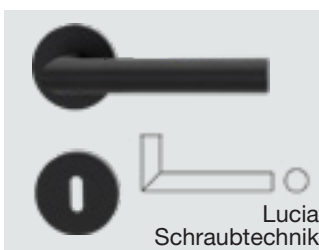
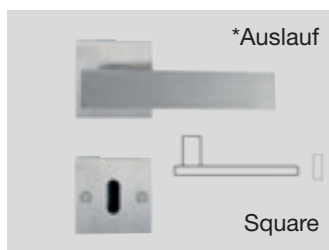

| Modell | Oberfläche | Bänder* | BB | PZ | WC |
|-----------------------------|------------------------------|--------------|--------------|--------------|--------------|
| A SQUARE Design Manufaktur | Edelstahl matt | | 106,40 €/St. | 106,40 €/St. | 122,50 €/St. |
| Ulmer Griff by Max Bill GK4 | Edelstahl matt | | 68,00 €/St. | 68,00 €/St. | 84,90 €/St. |
| Simona Schraubtechnik | Chrom/Edelstahl | | 58,00 €/St. | 58,00 €/St. | 82,80 €/St. |
| TRI 134 Schraubtechnik | Edelstahl matt | | 62,30 €/St. | 62,30 €/St. | 79,10 €/St. |
| Lucia Schraubtechnik GK3 | Graphitschwarz | | 69,60 €/St. | 69,60 €/St. | 86,40 €/St. |
| Bänder 2-teilig V3420 WF | Graphitschwarz für Holzzarge | 14,00 €/St.* | | | |
| Bänder 3-teilig V4426 WF | Graphitschwarz für Holzzarge | 24,00 €/St.* | | | |

*Für eine Türe zweimal erforderlich! Unverbindliche Preisempfehlung zzgl. gesetzl. MwSt an gewerbliche Kunden.

A = Auslaufartikel

SCHUTZBESCHLÄGE

So können Sie sicher sein:



OPENING DOORS

✓ Verschraubung unsichtbar und unzugänglich
Spezialschrauben 10.9

✓ massive, gehärtete Stahlplatte bietet Widerstand gegen Aufbohren, Abschlagen und Aufbiegen

✓ Zylinderabdeckung/ Kernziehschutz verhindert das Herausziehen / Aufbohren des Profilzylinders, ebenfalls aus gehärtetem Stahl

Abb.: Schutzbeschlag TITANO SB_882 mit Halbgarnitur LUCIA

**ROSTFREI
Edel-
stahl**

Schutzrosettgarnitur außen feststehender Knopf, mit Zylinderabdeckung (ZA) / PZ-Lochung / innen Rosettenhalbgarnitur passend zu den Zimmertüren

Kombi-Schutzbeschlag außen Edelstahlschild mit Zylinderabdeckung (ZA) / innen Rosettenhalbgarnitur passend zu den Zimmertüren

Schutzbeschlag außen Edelstahlschild mit Zylinderabdeckung (ZA) / innen Edelstahlschild passend zu den Zimmertüren

CHECKLISTE EINBRUCH-SCHUTZ:

Wohnungstürbeschlag:

- gehärteter Stahl
- Zylinderkopfabdeckung
- Qualität der Unterkonstruktion
- verdeckte Verschraubung
- Widerstandsklasse 2 geprüft (DIN 18257)

ergänzend empfohlen:

- Türen nach DIN ENV 1627 Widerstandsklasse 2
- Schließzylinder (nach DIN 18252) P2 BZ

Schutzbeschläge nach ES1 - So können Sie sicher sein!

| Modell | | | | | Oberfläche | Preis |
|----------------------|--------------------------|-----------|----------------|--|----------------|--------------|
| Kombi-Schutzbeschlag | Titano SB_882 (Titano) | 882 11 21 | Schild/Drücker | mit Griff Lucia Prof. TS 38-50 ZA 72 mm ES 1(S2) | Edelstahl matt | 215,70 €/St. |
| Kombi-Schutzbeschlag | Titano SB_880 (Neptun) | 880 11 21 | Schild/Drücker | mit Griff Lucia Prof. TS 38-50 ZA 72 mm ES 1(S2) | Edelstahl matt | 257,90 €/St. |
| Schutzbeschlag | Titano SB_884 (Cäsar) | 884 13 21 | Schild/Schild | mit Griff Lucia Prof. TS 38-50 ZA 72 mm ES 1(S2) | Edelstahl matt | 185,90 €/St. |
| Schutzrosettgarnitur | Lucia Prof. Knopf R 1/PZ | 120 89 04 | gekröpft/flach | mit Griff Lucia Prof. TS 40-45 PZ | Edelstahl matt | 123,90 €/St. |
| Schutzrosettgarnitur | Lucia Prof. Knopf R 1/ZA | 120 89 01 | gekröpft/flach | mit Griff Lucia Prof. TS 40-45 ZA | Edelstahl matt | 145,50 €/St. |



LAGERPROGRAMM TÜRDRÜCKER





Flachrosette Magnetclip

RAVENNA FÜR HOLZTÜREN
FLACH-ROSETTE



MODELL: AUSFÜHRUNG BB



WC-SCHLOSS

PZ-SCHLOSS

QUADRAL FÜR HOLZTÜREN
FLACH-ROSETTE



MODELL: AUSFÜHRUNG BB



WC-SCHLOSS

PZ-SCHLOSS

SOFT FÜR HOLZTÜREN
FLACH-ROSETTE



MODELL: AUSFÜHRUNG BB



WC-SCHLOSS

PZ-SCHLOSS

Technische Details:

- Drücker fest/drehbar gelagert mit Hochhaltefeder
- Magnetunterkonstruktion für sicheren Halt der Deckrosette
- verdeckte Schraubbefestigung mit Gewindeschrauben
- flache Rosette ca. 3,0 mm
- einfache und sichere Montage und ggf. Demontage in normaler Rosettenbohrung

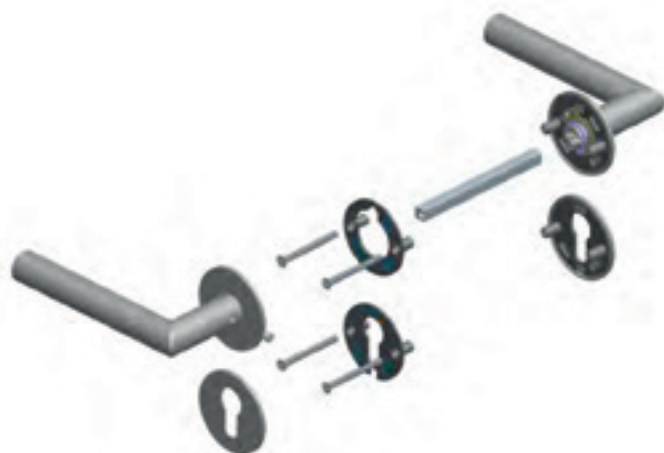

| Modell | Oberfläche | BB | PZ | WC |
|-------------------------------------|----------------|--------------|--------------|--------------|
| RAVENNA mit Flachrosette Magnetclip | Edelstahl matt | 77,00 €/St. | 77,00 €/St. | 103,00 €/St. |
| QUADRAL mit Flachrosette Magnetclip | Edelstahl matt | 100,00 €/St. | 100,00 €/St. | 124,00 €/St. |
| SOFT mit Flachrosette Magnetclip | Edelstahl matt | 87,00 €/St. | 87,00 €/St. | 109,00 €/St. |



Schutzbeschläge



AUSSENANSICHT SCHUTZBESCHLAG ES1 FÜR RAVENNA, QUADRAL UND SOFT

Schutzbeschlag ES1 PZ/ZA DIN 18257
Knauf/Drücker, Edelstahl matt,
72/8, TS 36-53 mm, L/R verwendbar,
für Zyl.-Überstand Knaufseite 10-15 mm
Drückerseite 11 mm



AUSSENANSICHT



AUSSEN- UND INNENANSICHT (BSP.: RAVENNA)

INNENANSICHT DES SCHUTZBESCHLAGES



MODELL: RAVENNA MIT STANDARD-ROSETTE



MODELL: QUADRAL MIT STANDARD-ROSETTE



MODELL: SOFT MIT STANDARD-ROSETTE

| Modell | Oberfläche | PZ |
|----------------------------|----------------|--------------|
| Schutzbeschlag ES1 RAVENNA | Edelstahl matt | 136,00 €/St. |
| Schutzbeschlag ES1 QUADRAL | Edelstahl matt | 151,00 €/St. |
| Schutzbeschlag ES1 SOFT | Edelstahl matt | 140,00 €/St. |

licht & harmonie.

comfortplus Beschlagsets 2.0/2.1 für Glastüren

Werkseitig geprüft (250.000 Schließungen) | Objektbänder für maximalen Halt und Sicherheit



- ★ exakt einstellbare Drückerposition +/- 3 Grad
- ★ Klemmnuss
- ★ geprüfte Qualität
- ★ Flüsterfalle
- ★ gedämpfte Mechanik

Rundform



Square



Square WC-Schlosskasten
Drücker vorne



(Tür in Bad/Flur öffnend)

Pure



Studio/Office

| Beschlagset ohne Drücker | Oberfläche | UV | BB | PZ | WC |
|--------------------------|----------------------|--------------|--------------|--------------|--------------|
| Rundform | ähnl. Edelstahl matt | 177,00 €/St. | 177,00 €/St. | 177,00 €/St. | |
| Square | ähnl. Edelstahl matt | 190,00 €/St. | 190,00 €/St. | 190,00 €/St. | 245,00 €/St. |
| Pure | ähnl. Edelstahl matt | 190,00 €/St. | 190,00 €/St. | 190,00 €/St. | |

Türdrücker für Beschlagsets

| Oberfläche | L-Form | Rundform | Basic | Rox | H4705 |
|----------------------|-------------|-------------|-------------|-------------|-------------|
| ähnl. Edelstahl matt | 23,00 €/St. | 31,00 €/St. | 31,00 €/St. | 51,00 €/St. | 51,00 €/St. |

| Zubehör | Preis |
|---|-------------|
| Profilzylinder 47 mm lang, verschieden schließend (Teilung 21/26) inkl. 3 Schlüssel | 48,00 €/St. |
| WC Knaufzylinder, in den Flur öffnend | 56,00 €/St. |
| WC Knaufzylinder, in das Bad öffnend | 56,00 €/St. |
| Office-Rahmenteile für Stahlzarge | 18,00 €/Sz. |
| Office Rahmenteil für Holzzarge inkl. Kugeldrucklager und Hülse | 56,00 €/Sz. |
| Austauschfalle 2.0/2.1 comfortplus für 9 - 11 mm Glasstärke | 23,00 €/St. |
| Garant Verstärkungsplatte mit Ankervorrichtung inkl. Ankerschrauben für Norm-Bandtasche | 51,00 €/Sz. |
| Garant Bohrlehre für Ankerschrauben / Verstärkungsplatte | 74,00 €/St. |
| Garant Langschließblech für Holzzargen / Ganzglastüren links / rechts in silber matt | 12,00 €/St. |
| Astra Langschließblech für Holzzargen / Ganzglastüren links / rechts in neusilber | 14,00 €/St. |

Schlosskästen für Glastüren



Classico



Creativo



Puristo



Lucia



Alessia



Veronica



Savia



Lorita

| Ganzglas - Schlossets UV/BB oder PZ | Oberfläche | UV | BB | PZ |
|--|----------------|--------------|--------------|--------------|
| Classico 1.0 (3-teilige Bänder inkl. Rahmenteil Holz-zarge + Schlosskasten) ohne Griff | Edelstahl matt | 227,30 €/St. | 240,50 €/St. | 240,50 €/St. |
| Creativo 1.0 (3-teilige Bänder inkl. Rahmenteil Holz-zarge + Schlosskasten) ohne Griff | Edelstahl matt | 231,50 €/St. | 242,50 €/St. | 242,50 €/St. |
| Puristo 1.0 (3-teilige Bänder inkl. Rahmenteil Holz-zarge + Schlosskasten) ohne Griff | Edelstahl matt | 231,50 €/St. | 242,50 €/St. | 242,50 €/St. |

| Glasgriffpaare für Ganzglas-Schlossets | Oberfläche | Preis |
|--|----------------|-------------|
| Lucia | Edelstahl matt | 21,50 €/St. |
| Alessia | Edelstahl matt | 21,50 €/St. |
| Veronica | Edelstahl matt | 34,10 €/St. |
| Savia | Edelstahl matt | 31,10 €/St. |
| Lorita | Edelstahl matt | 37,70 €/St. |

| Zubehör für Schlösser | Preis |
|--|-------------|
| PZ-Zylinder Ganzglas (21/26) | 27,80 €/St. |
| Rahmenteil Stahl Office | 11,00 €/St. |
| Garant Verstärkungsplatte mit Ankervorrichtung inkl. Ankerschrauben für Norm- Bandtasche | 51,00 €/Sz. |
| Garant Bohrlehre für Ankerschrauben/Verstärkungsplatte | 74,00 €/St. |
| Garant Langschließblech für Holzzargen / Ganzglastüren links/rechts in silber matt | 12,00 €/St. |
| Astra Langschließblech für Holzzargen / Ganzglastüren links/rechts in neusilber | 14,00 €/St. |

Bänder

| Bezeichnung | Verwendung | Oberfläche | Preis |
|---|-----------------|----------------|--------------|
| V4400WF (Zapfen 70mm) | für Holzzargen | vernickelt | 8,00 €/St.* |
| V0026WF (inkl. Stifte) | für Holztüren | vernickelt | 10,00 €/St.* |
| V4700WF | für Holzzargen | vernickelt | 10,00 €/St.* |
| V8000WF (für 3 teil.) Lappen 26 (ohne FD) | für Stahlzargen | vernickelt | 10,00 €/St.* |
| V8000/30WF (für 3 teil.) Lappen 30 (mit FD) | für Stahlzargen | vernickelt | 12,00 €/St.* |
| V8100WF (für 2 teil.) | für Stahlzargen | vernickelt | 7,00 €/St.* |
| V4426WF (3tlg.) | für Holzzargen | Graphitschwarz | 24,00 €/St.* |
| V3420WF (2tlg.) | für Holzzargen | Graphitschwarz | 14,00 €/St.* |
| Türbänder mit Bremsfunktion (2tlg.) | für Holzzargen | | 38,00 €/Sz. |

*Für eine Türe je zweimal erforderlich!

| Zubehör Bänder | Verwendung | Preis |
|---|---|--------------|
| Garant Sicherheitsbandtaschen als Nachrüstset, bestehend aus zwei Bandtaschen (V4600/7), 2 Bändern (V4700WF) und Montagehilfe | für Normzargen | 45,00 €/Sz. |
| Garant Verstärkungsplatte mit Ankervorrichtung inkl. Ankerschrauben | für Norm-Bandtasche | 51,00 €/Sz. |
| Garant Bohrlehre | für Ankerschrauben / Verstärkungsplatte | 74,00 €/St. |
| Umrüstlehre V0026 | für 3 teilige Bänder | 102,00 €/St. |
| Astra Nachrüstset Bandtasche ST84-AS Neu, ohne Rahmenteile | für Normzargen | 32,00 €/Sz. |

Schließblech

| Bezeichnung | Verwendung | DIN | Farbe | Preis |
|---|-------------------|--------------|-------------|-------------|
| Garant Langschließblech | für Ganzglastüre | links/rechts | silber matt | 12,00 €/St. |
| Garant Langschließblech | für Standardzarge | links/rechts | silber matt | 10,00 €/St. |
| Garant Nachrüstset, verstärktes Schließblech | zur Verstärkung | links/rechts | silber matt | 44,00 €/Sz. |
| Astra Austauschset Schließblech 190 mm massiv | zur Verstärkung | links/rechts | neusilber | 61,00 €/Sz. |
| Astra Langschließblech | für Ganzglastüre | links/rechts | neusilber | 14,00 €/St. |

Schlösser

| Bezeichnung | Dorn | Stulp | Din | Preis |
|--|------|---------------|--------------|-------------|
| BB Standard | 55 | nickel-silber | links/rechts | 10,00 €/St. |
| PZ Kl. 3 | 55 | nickel-silber | links/rechts | 19,00 €/St. |
| WC Standard | 55 | nickel-silber | links/rechts | 15,00 €/St. |
| Schloß BB/PZ/WC Kl. 2 mit Flüsterfalle | 55 | nickel-silber | links/rechts | 23,00 €/St. |

Glasleisten

| Bezeichnung | Typ | Oberfläche | Preis |
|----------------------|------|---|-------------|
| TB 860 (540/1425) | G 21 | CPL/Dekor, Weißlack 9010, G-TEC® 9016 | 57,00 €/Sz. |
| TB 860 (540/1550) | G 21 | Weißlack 9010, CPL 9010, CPL Asteiche u. Bianco | 59,00 €/Sz. |
| TB 860 (540/1425) | L | Ureiche, Pinea Creme, Eiche Stone | 56,00 €/Sz. |
| Rundstäbe ca. 2,15 m | G 21 | CPL/Dekor, Weißlack 9010, G-TEC® 9016 | 23,00 €/St. |
| Rundstäbe ca. 2,15 m | L | Ureiche, Pinea Creme, Eiche Stone | 22,00 €/St. |

Zierbekleidung für Holzzargen

| Bezeichnung | Profil | Oberfläche | Preis |
|--|--------------------------|---|-------------|
| TB 1985 x 860 | Rundkante | CPL, Weißlack 9010, G-TEC® 9016 | 63,00 €/Sz. |
| TB 2110 x 860 | Rundkante | Weißlack 9010, CPL 9010, CPL Asteiche u. Bianco | 68,00 €/Sz. |
| TB 1985 x 860 | smart ² kante | Ureiche, Pinea Creme, Eiche Stone | 67,00 €/Sz. |
| Montagebeutel Garant, für Zierbekleidungen | | | 17,00 €/St. |
| Montagebeutel Astra, für Zierbekleidungen | | | 15,00 €/St. |

Schiebetüren

| Bezeichnung | Preis |
|---|--------------|
| Griffmuschel ohne Lochung, eckig, Edelstahl matt | 27,00 €/St. |
| Laufschiene für Schiebetürzarge, TB 860, Rollan 40 | 96,00 €/St. |
| Laufschiene für Schiebetürzarge, TB 985, Rollan 40 | 96,00 €/St. |
| Schiebetürgleiter inkl. Schrauben (i.d.W. und v.d.W. verwendbar) | 35,00 €/St. |
| Glasklemmplatten-Set für Basic-Schiebetürenbeschlag, ohne Verblendung | 252,00 €/St. |
| Bodenführung für Basic-Schiebetürenbeschlag, für GGT | 52,00 €/St. |

Lüftungsgitter

| Bezeichnung | Format | Farbe | Preis |
|---------------------------|-------------|------------|-------------|
| Kunststoff-Lüftungsgitter | 440 x 80 mm | beige/weiß | 23,00 €/St. |

Spion

| Bezeichnung | Durchmesser | Oberfläche | Preis |
|----------------------|-------------|------------|-------------|
| Türspion TS 40-55 mm | 14 mm | vernickelt | 24,00 €/St. |

Montageschaum

| Bezeichnung | Preis |
|--------------------------------------|-------------|
| Ottopor OP 920, 2-K PU Schaum 400 ml | 17,00 €/St. |

Türschließer

| Bezeichnung | Preis |
|---|--------------|
| Dorma Gleitschienenschließer TS 93 B silber und Gleitschiene G-N, Normalmontage auf Bandseite | 245,00 €/St. |
| Befestigungswinkel (Alu) für Obentürschließer, für Holzzarge (Achtung: für TS 93 sind 2 St. erforderlich) | 18,00 €/St. |
| Dorma Montageplatte für Gleitschiene TS 92/93 silber, für Stahlzarge | 26,00 €/St. |

Einbau- und Wartungsanweisung für Normzargen

Die Fertigungszarge ist abgestimmt auf Türblätter mit Maßen gemäß DIN 18101 und auf die Rohbaumaße nach DIN 18100. Die Montageanleitung ist vor Beginn der Montage vollständig durchzulesen.

| Verpackungsinhalt | Benötigte Montagemittel | Bedingungen zum Einbau |
|--|--|---|
| Längsteile - Futter mit Falzbekleidung (2) Kopfstück - Futter mit Falzbekleidung (1) Längsteile - Zierbekleidung (2) Kopfstück - Zierbekleidung (1) Beutel mit Zubehörteilen (1) | Schlitzschraubendreher Hammer Weißleim Zulagen, Keile Montageschaum Türfutterspreizen | Temperatur ca. 20 ° C relative Luftfeuchtigkeit ca. 50 % |

Allgemeines

- Türelemente dürfen nur in trockene Wände eingebaut werden
- der Einbau der Türelemente sollte erst im letzten Stadium des Innenausbaus erfolgen
- gelieferte Teile überprüfen (Vollständigkeit, Bänder, DIN-Richtung, Maße, evtl. Beschädigungen)
Achtung: Nach der Montage/Verarbeitung können wir eine Ersatzlieferung nicht mehr gewährleisten

Abmessungen

| | Höhe | | Breite | | | |
|-------------------------------|-------------------------------|------|--------|-----|-----|-----|
| | Rohbaumaß (Nennmaß DIN 18100) | 2005 | 2130 | 635 | 760 | 885 |
| Türblatt Außenmaß (DIN 18101) | 1985 | 2110 | 610 | 735 | 860 | 985 |

Anschlagrichtung beachten!

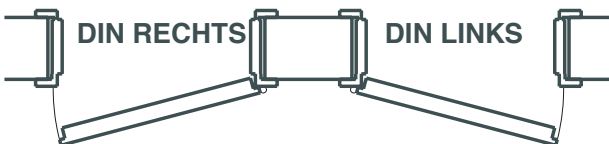

Kürzbarkeit der Türblätter

Innenlage Wabe 10,0 mm kürzbar, alle anderen Standard Türblätter ohne Bodendichtung 50 mm kürzbar. Bei Funktionstüren gilt die jeweilige Montageanleitung des Funktionstürenelementes !.

Zusammenbau der Zarge

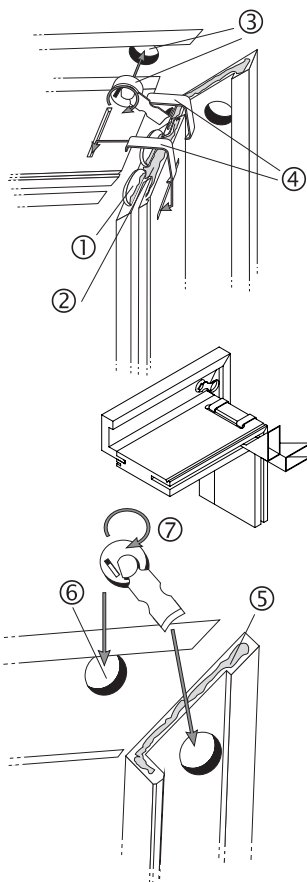

Breiten Sie eine Kartonunterlage auf dem Boden aus, damit Sie die Teile auslegen können, ohne die Oberfläche zu beschädigen. Beim Zusammenbau der Futterteile (Futter mit Falzbekleidung) setzen Sie die beiden Lamellenverbinder (1) in die vorgesehene Nut. Geben Sie vor dem Zusammenschrauben an den Stoßflächen sowie auf die Lamellenverbinder Weißleim an (2). Danach legen Sie die Exzenter -Eckverbinder in die vorgesehenen Löcher (3) und spannen beide Teile zusammen. Achten Sie hierbei auf die Passung der Eckverbindung (planeben halten !). Legen Sie nun die Stahlklammern (4) an einer Seite in die Nut, und schlagen Sie diese mit einem Hammer in die Nut der anderen Seite.

Die konisch geformten Gehrungsschutzecken dienen der Fixierung der Zargengehrungen. Die Schutz-ecken werden in die Nut für die Zierbekleidung geschoben, wo sie bis zur Aushärtung des Leimes verbleiben.

Legen Sie die beiden Längsteile der Zierbekleidung mit der Sichtfläche nach unten, dazwischen das Querteil der Zierbekleidung. Geben Sie vor dem Zusammenspannen an den Stoßflächen von Längs- und Querteil Weißleim (5) an, damit die Festigkeit der Verbindung gewährleistet wird. Setzen Sie die Exzenter-Eckverbinder in die dafür vorgesehenen Bohrlöcher der Zierbekleidung (6). Durch Drehen des roten Kunststoffteiles (7) werden die beiden Teile zusammengespannt.

Während des Festziehens sollten Sie die zu verbindenden Zierbekleidungssteile planeben halten und den Leimaustritt sofort entfernen (feucht).

Einbau der Zarge

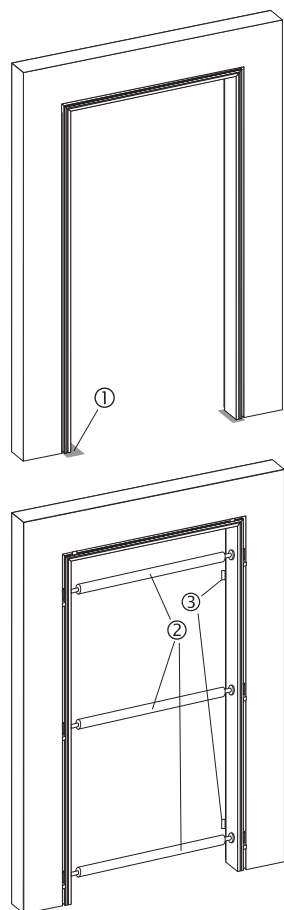

Stellen Sie das zusammengebaute Futterteil nach dem Aushärten des Gehrungsleimes - ohne Gehrungsbelastung - in die Wandöffnung. Um Feuchtschäden an Türzargen durch Feuchtigkeitseinwirkungen oder Putzwasser im Bodenanschlussbereich zu vermeiden (wie z.B. in Bad und Küche), sollten Sie die Zarge mit wasserabweisenden Werkstoffen (1) unterlegen.

Setzen Sie die Türfutterspreizen an den Band- und Schließblechpunkten (2) ein um einen einwandfreien Sitz zu gewährleisten, und bringen Sie die Zarge mittels Keilen in eine lot- und waagerechte Position in der Wandöffnung. Bei Einsatz von Türblättern mit einem Gewicht > 40 kg muss der Bereich der unteren Bandaufnahme (3) und des oberen Schließblechteiles dauerhaft druckfest hinterfütert werden. Vor dem Verschäumen ist das Zargenfalzmaß auf Höhe der Türfutterspreizen nochmals zu prüfen.

Technische Änderung vorbehalten!

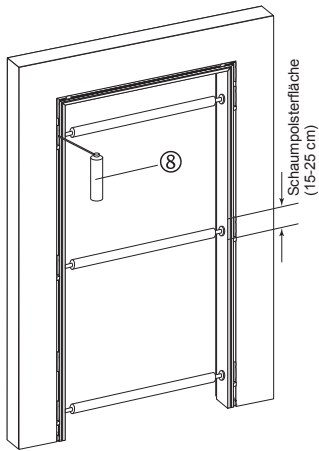

(8) Vergewissern Sie sich, dass die zu verschäumenden Stellen staub- und fettfrei sind. Bei Wandstärken unter 150 mm soll die Höhe Schaumpolster mindestens 25 cm betragen; bei Wandstärken über 150 mm mindestens 15 cm. Beachten Sie beim Befestigen der Zargen zusätzlich die Richtwerte der folgenden Tabelle:

Achtung: Der Montageschaum darf nicht mit der Sichtfläche des Elements in Berührung kommen

| Türblatt | Befestigung |
|----------|---|
| ≤ 40 kg | 30 % Schaumklebeflächenanteil je aufrechter Futterseite |
| > 40 kg | Schaumklebeflächenanteil > 30 % je aufrechter Futterseite, zusätzlich mechanische Befestigung |
| ≤ 60 kg | Schaumklebeflächenanteil 100 % je aufrechter Futterseite, zusätzlich mechanische Befestigung bei Schalldämmelementen: Hohlräume zwischen Zarge und Baukörper zusätzlich vollflächig mit Dämmstoffen ausfüllen. Anschlussfugen (mindestens auf Falzseite) zudem umlaufend versiegeln |
| > 60 kg | |

Mechanische Befestigungsarten:

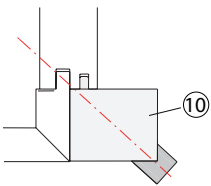

Unsichtbare Befestigung z.B. durch: Distanzmontageschraube (Toproc-Schraube) unter der Dichtung, Telleranker, Mauerklammern

Hilfswerkzeug: Bohrlehre (10)

Nach dem vollständigen Aushärten des Schaumes entfernen Sie die Türfutterspreizen sowie die Keile und schneiden eventuell überstehenden Schaum ab.

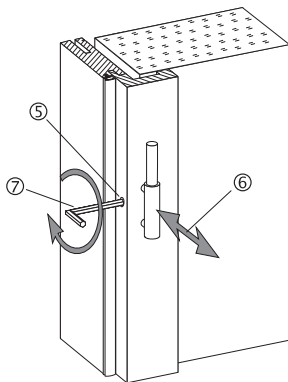

In der Höhe der Bandbohrungen befinden sich seitlich in der Falzbekleidung (5) die Feststellschrauben der verstellbaren Bandunterteile. Mit diesen Schrauben regulieren Sie den Sitz des Türblattes im Türfutter. Verschieben Sie die Bandunterteile soweit nach hinten (6) bzw. vorne, bis das Türblatt im geschlossenen Zustand plan am Türfutter anliegt. Vergessen Sie nicht, die Feststellschrauben anschließend mit einem Inbusschlüssel fest anzuziehen (7). Danach können Sie die Bohrlöcher mit den beiliegenden Zierkappen verschließen.

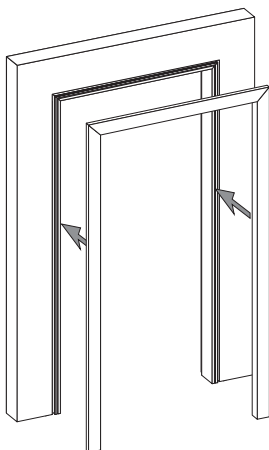

Geben Sie nun zur Befestigung der Zierbekleidung auf der Rückseite des Türfutters punktweise Weißleim in die Längs- und Quernut, und schieben Sie die Zierbekleidung auf. Durch leichte Schläge mit der Hand (oder einem Gummihammer) wird die Zierbekleidung endgültig fixiert. Abschließend versiegeln Sie die Anschlussfuge Zarge - Boden dauerelastisch (9).

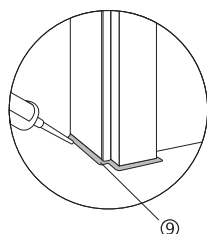

Technische Änderung vorbehalten!

Weitere Hinweise

- Sollten Funktionselemente eingesetzt werden, die höheren Beanspruchungen ausgesetzt sind (z.B. Einbruchhemmung, Brandschutz oder Rauchschutz), so wird hinsichtlich der Montage auf die spezielle Einbauanleitung verwiesen, die den Elementen beigelegt ist.
- Bei Schalldämmelementen: wie vor, jedoch um die Schalldämmung zu erreichen, nach dem Einbau alle Hohlräume zwischen Futter und Mauerwerk sorgfältig mit einem dafür geeigneten Dämmstoff z. B. Mineralwolle oder Füllschaum (ggf. Schallschutzschaum) ausfüllen. Zusätzlich sollten die Bekleidungen zur Wand dauerelastisch abgedichtet werden. Hierbei ist darauf zu achten, dass umlaufend keine offene Fuge verbleibt! Die Bodendichtung ist durch Drehen des Auslösestifts auf der Bandseite in der Höhe einstellbar. Das Dichtungsprofil ist so abzuschneiden, dass es die Länge des lichten Falzmaßes der Zarge hat. Bei Teppichböden oder rauen Bodenoberflächen Schiene verwenden, die zum Boden hin dauerelastisch abzudichten ist.
- Die bei Türfuttern verarbeiteten hochwertigen Spanplatten nach DIN EN 312 Formaldehydpotential Klasse 1 (vorher E1) sind nicht feuchtigkeitsbeständig. Bei Steinböden und PVC-Belägen sind die Futter mit 2 bis 3 mm Bodenfreiheit einzusetzen und dauerelastisch abzudichten (Silikon-Dichtmasse). Der Luftspalt unter dem Türblatt darf nicht zu groß (ca. 7 mm) werden, ggf. die Türfutter kürzen. Eine Garantie für die dauerhafte Einhaltung der Schalldämmwerte kann nur bei genauer Befolgung der Montageanleitung und beim Einsatz zwischen zwei gleich klimatisierten Innenräumen übernommen werden.
- **ACHTUNG:** Bei Schlössern mit Mehrfachverriegelung muss vor dem Bohren der Drückergarniturlöcher ein Ausbau erfolgen !
- Das Festschrauben der Rosetten und Langschilder der Drückergarnitur ist mit Gefühl von Hand vorzunehmen ! Ein zu festes Anschrauben kann zu Rissbildungen in der Türblattoberfläche führen ! Kommt Montageschaum mit den Türelementen in Verbindung, werden diese angegriffen und sind nicht mehr zu überarbeiten ! Beim Abkleben von Türelementen (z.B. zum Schutz bei Malerarbeiten) ist darauf zu achten, dass ein Malerklebeband verwendet wird, welches die Oberfläche nicht anlost ! Nach Beendigung der Arbeiten ist das Malerklebeband unverzüglich zu entfernen. Außerdem sollte beim Einbau des Türfutters darauf geachtet werden, dass ein späterer Austausch ohne die Zerstörung eines vorhandenen Edelputzes möglich ist !
- Bei Türen mit Verglasungen hat der Einbauer gegenüber dem Endkunden die Pflicht, auf die Art der eingesetzten Verglasung (z.B. Float-Glas, ESG usw.) hinzuweisen. Im Gefahrenbereich ist Sicherheitsglas einzusetzen.

Wartungs- und Pflegeanweisungen

Das Türelement ist mindestens einmal jährlich einer Wartung zu unterziehen. Bei hoher Nutzungsfrequenz muss auf kürzere Intervalle (halb- oder vierteljährlich) übergegangen werden. Alle beweglichen Beschlagteile wie Bänder, Schloss und Auslösefallen der Bodendichtung sind zu fetten (erstmalig bei der Montage), sofern sie nicht als wartungsfrei deklariert sind. Dabei sind die Beschläge auch auf festen Sitz und Verschleiß zu prüfen. Falls erforderlich Befestigungsschrauben nachziehen bzw. defekte Beschläge austauschen. Ferner muss auf einen einwandfreien Sitz aller Dichtungen geachtet werden. Beschädigte Dichtungen sind sofort auszutauschen. Die Türschließer (wenn vorhanden) sind nach den entsprechenden Herstellerangaben zu warten und gegebenenfalls nachzustellen, so dass die selbstschließende Eigenschaft des Türelements zu jeder Zeit gewährleistet ist.

Pflege der werkseitig lackierten Oberflächen

Durch die UV-gehärtete Lackierung entsteht eine pflegeleichte Oberfläche, die sich durch Abwischen mit einem sauberen, weichen Wischtuch leicht sauber halten lässt. Die Verwendung von Scheuermitteln und aggressiven Reinigungsmitteln ist zu unterlassen.

Pflege der Dekor, CePaL und G-TEC® Oberflächen

Die geschlossenen Oberflächen können mit Hilfe von heißem Wasser, auch in Verbindung mit handelsüblichen Haushaltsreinigern (keine Scheuermittel), gereinigt werden. Bei größeren Verunreinigungen ist auch eine behutsame Reinigung mit lösemittelhaltigen Reinigern (Aceton, NC-Verdünnung, Reinigungsbenzin, Spiritus) möglich. Zu beachten ist, dass der Übergang Fläche zur angeleimten Kante nicht zu stark beansprucht wird. Eindringende Reinigungsmittel können die Leimfuge auflösen.

Ebenfalls sollten keine Reinigungsmittel verwendet werden, die Säuren oder saure Salze enthalten, z.B. Entkalker, Abflussreiniger, Salzsäure, Backrohrreiniger und Bleichmittel. Generell gilt es, Verunreinigungen so schnell wie möglich zu entfernen, um Veränderungen auf den Oberflächen vorzubeugen.

Diese Wartungs- und Pflegeanweisung ist nach Montage der Elemente dem Nutzer zu übergeben !

Einflügelige Tür im Höhengschnitt

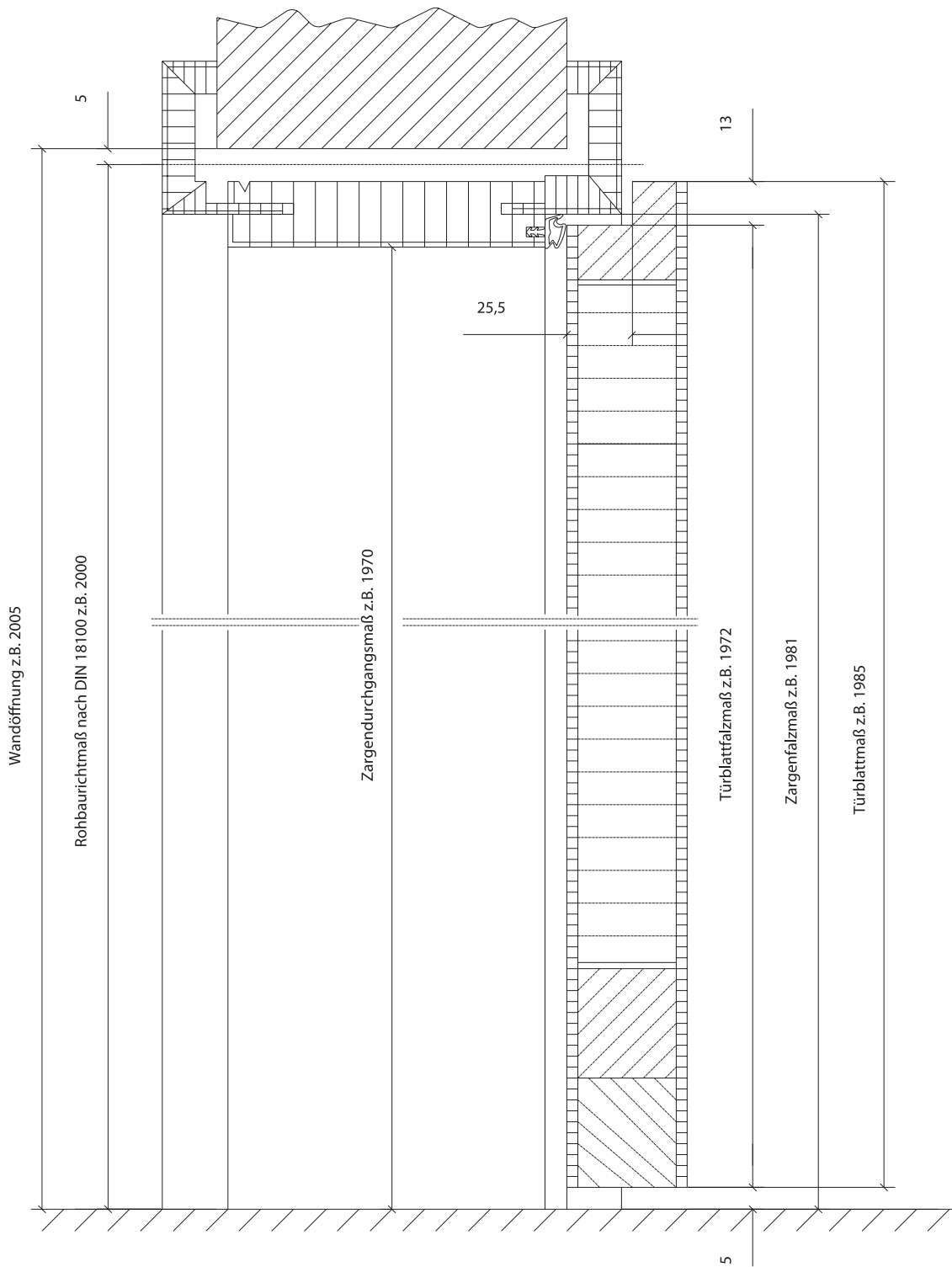

Ein- und zweiflügelige Tür im Querschnitt

Einflügelig

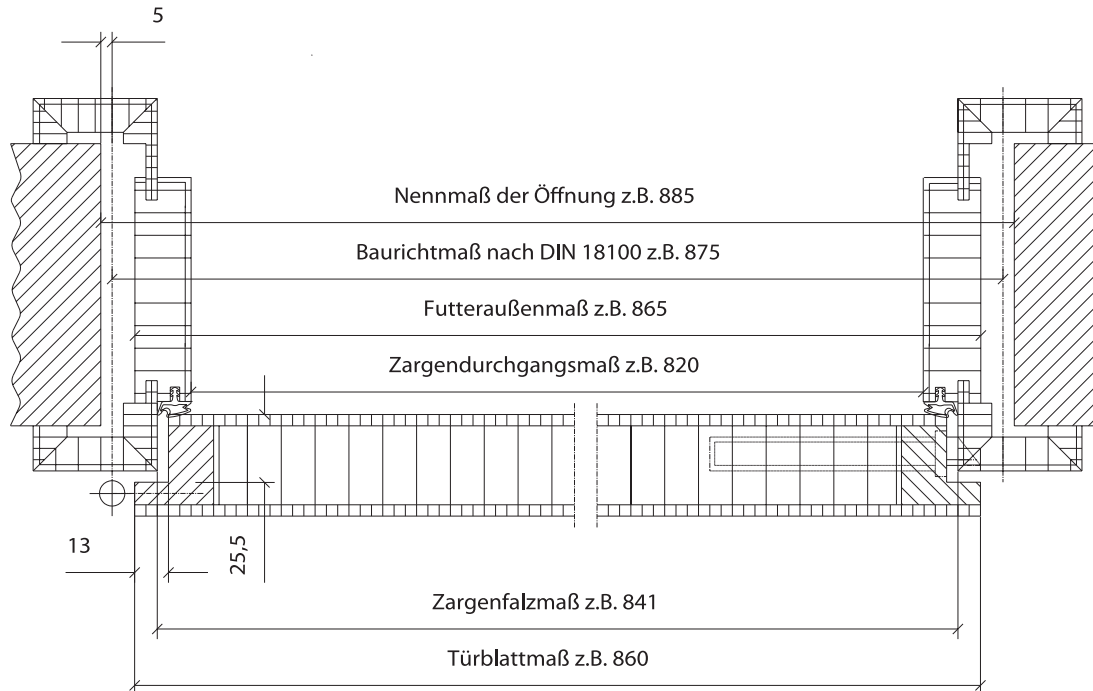

Zweiflügelig

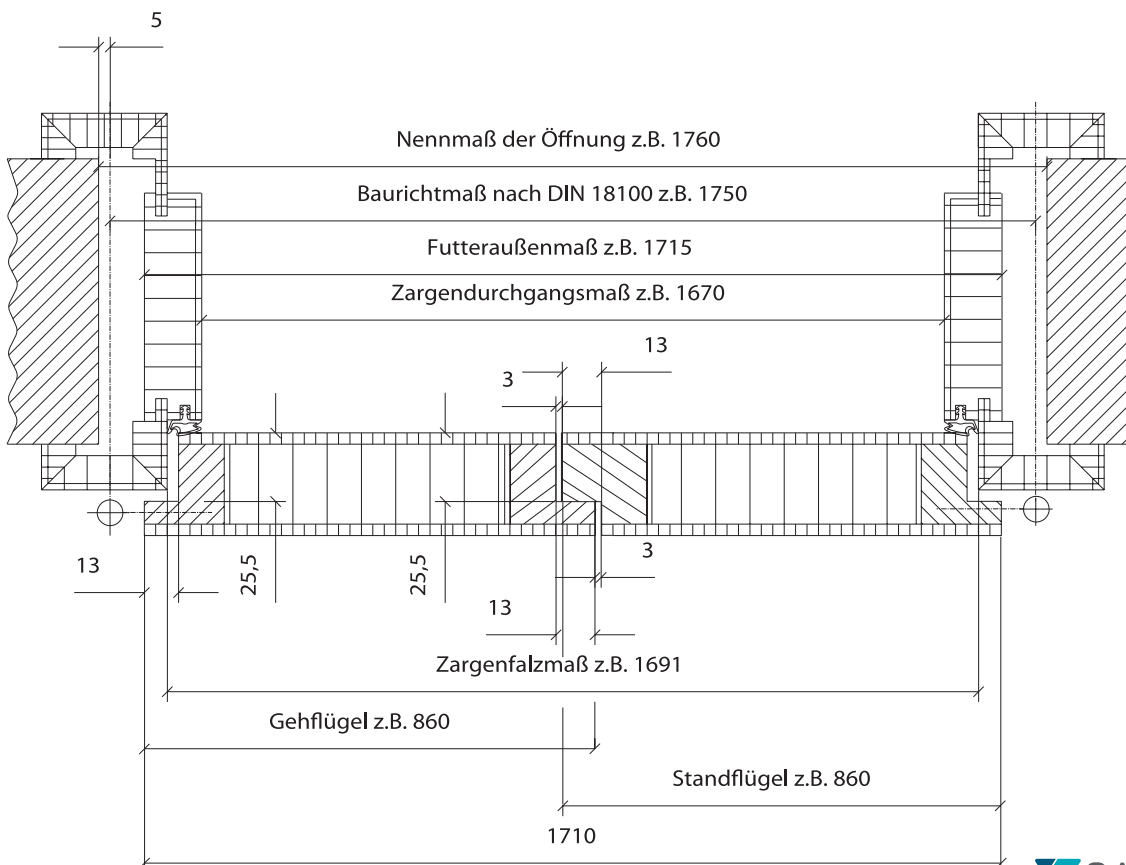

Maßtabelle für Türen und Zargen

| Baurichtmaß nach DIN 18100 | Wandöffnungsmaß | Türblattaußenmaße | | Bestellmaß | Falzmaß | Zargenmaße | | | Futter- außenmaß | |
|----------------------------|-----------------|---------------------------|---------------------------|------------|-----------|---|-----------|-----------|---------------------|---------------|
| | | Bestellmaße | lichtes Durchgangsmmaß | | | Bekleidungsaußenmaß bei Bekleidungsbreite | | | | |
| | | | | | | gefälzt | stumpf | gefälzt | | 55 mm (eckig) |
| einfüßelig | | | | | | | | | | |
| 875/1875 | 885/1880 | 860/1860 | 834/1847 | 860/1860 | 841/1856 | 820/1845 | 951/1911 | 961/1916 | 991/1931 | 865/1867 |
| 625/2000 | 635/2005 | 610/1985 | 584/1972 | 610/1985 | 591/1981 | 570/1970 | 701/2036 | 711/2041 | 741/2056 | 615/1992 |
| 750/2000 | 760/2005 | 735/1985 | 709/1972 | 735/1985 | 716/1981 | 695/1970 | 826/2036 | 836/2041 | 866/2056 | 740/1992 |
| 875/2000 | 885/2005 | 860/1985 | 834/1972 | 860/1985 | 841/1981 | 820/1970 | 951/2036 | 961/2041 | 991/2056 | 865/1992 |
| 1000/2000 | 1010/2005 | 985/1985 | 959/1972 | 985/1985 | 966/1981 | 945/1970 | 1076/2036 | 1086/2041 | 1116/2056 | 990/1992 |
| 1125/2000 | 1135/2005 | 1110/1985 | 1084/1972 | 1110/1985 | 1091/1981 | 1070/1970 | 1201/2036 | 1211/2041 | 1241/2056 | 1115/1992 |
| 1250/2000 | 1260/2005 | 1235/1985 | 1209/1972 | 1235/1985 | 1216/1981 | 1195/1970 | 1326/2036 | 1336/2041 | 1366/2056 | 1240/1992 |
| 625/2125 | 635/2130 | 610/2110 | 584/2097 | 610/2110 | 591/2106 | 570/2095 | 701/2161 | 711/2166 | 741/2181 | 615/2117 |
| 750/2125 | 760/2130 | 735/2110 | 709/2097 | 735/2110 | 716/2106 | 695/2095 | 826/2161 | 836/2166 | 866/2181 | 740/2117 |
| 875/2125 | 885/2130 | 860/2110 | 834/2097 | 860/2110 | 841/2106 | 820/2095 | 951/2161 | 961/2166 | 991/2181 | 865/2117 |
| 1000/2125 | 1010/2130 | 985/2110 | 959/2097 | 985/2110 | 966/2106 | 945/2095 | 1076/2161 | 1086/2166 | 1116/2181 | 990/2117 |
| 1125/2125 | 1135/2130 | 1110/2110 | 1084/2097 | 1110/2110 | 1091/2106 | 1070/2095 | 1201/2161 | 1211/2166 | 1241/2181 | 1115/2117 |
| 1250/2125 | 1260/2130 | 1235/2110 | 1209/2097 | 1235/2110 | 1216/2106 | 1195/2095 | 1326/2161 | 1336/2166 | 1366/2181 | 1240/2117 |
| 875/2250 | 885/2255 | 860/2235 | 834/2222 | 860/2235 | 841/2231 | 820/2220 | 951/2286 | 961/2291 | 991/2306 | 865/2242 |
| 1000/2250 | 1010/2255 | 985/2235 | 959/2222 | 985/2235 | 966/2231 | 945/2220 | 1076/2286 | 1086/2291 | 1116/2306 | 990/2242 |
| 1125/2250 | 1135/2255 | 1110/2235 | 1084/2222 | 1110/2235 | 1091/2231 | 1070/2220 | 1201/2286 | 1211/2291 | 1241/2306 | 1115/2242 |
| 1250/2250 | 1260/2255 | 1235/2235 | 1209/2222 | 1235/2235 | 1216/2231 | 1195/2220 | 1326/2286 | 1336/2291 | 1366/2306 | 1240/2242 |
| zweifüßelig | | | | | | | | | | |
| 1250/2000 | 1260/2005 | 1210 (610/610) 1985 | 1184 (597/597) 1972 | 1210/1985 | 1191/1981 | 1170/1970 | 1301/2036 | 1311/2041 | 1341/2056 | 1215/1992 |
| 1500/2000 | 1510/2005 | 1460 (735/735) 1985 | 1434 (722/722) 1972 | 1460/1985 | 1441/1981 | 1420/1970 | 1551/2036 | 1561/2041 | 1591/2056 | 1465/1992 |
| 1750/2000 | 1760/2005 | 1710 (860/860) 1985 | 1684 (847/847) 1972 | 1710/1985 | 1691/1981 | 1670/1970 | 1801/2036 | 1811/2041 | 1841/2056 | 1715/1992 |
| 2000/2000 | 2010/2005 | 1960 (985/985) 1985 | 1934 (972/972) 1972 | 1960/1985 | 1941/1981 | 1920/1970 | 2051/2036 | 2061/2041 | 2091/2056 | 1965/1992 |

Anschlagrichtungen

Bezeichnungen mit links und rechts im Bauwesen (DIN 107)

Bänder links = DIN links

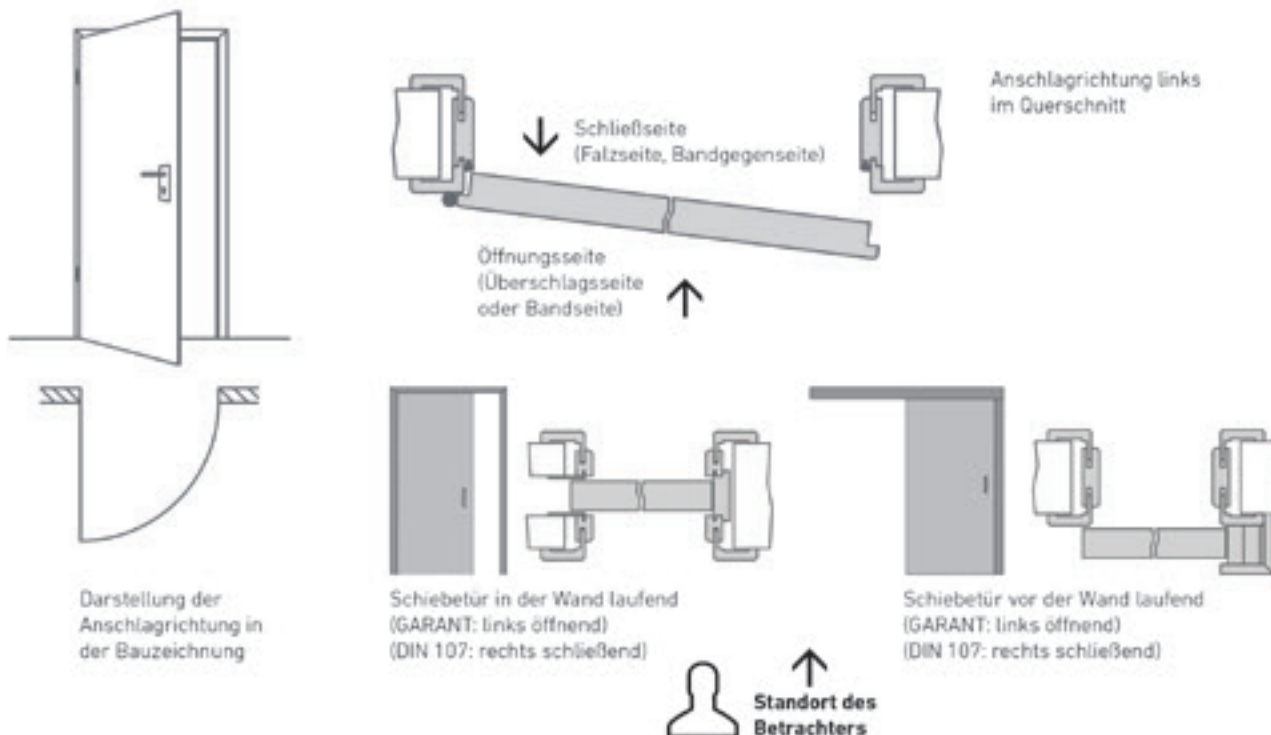

Bänder rechts = DIN rechts

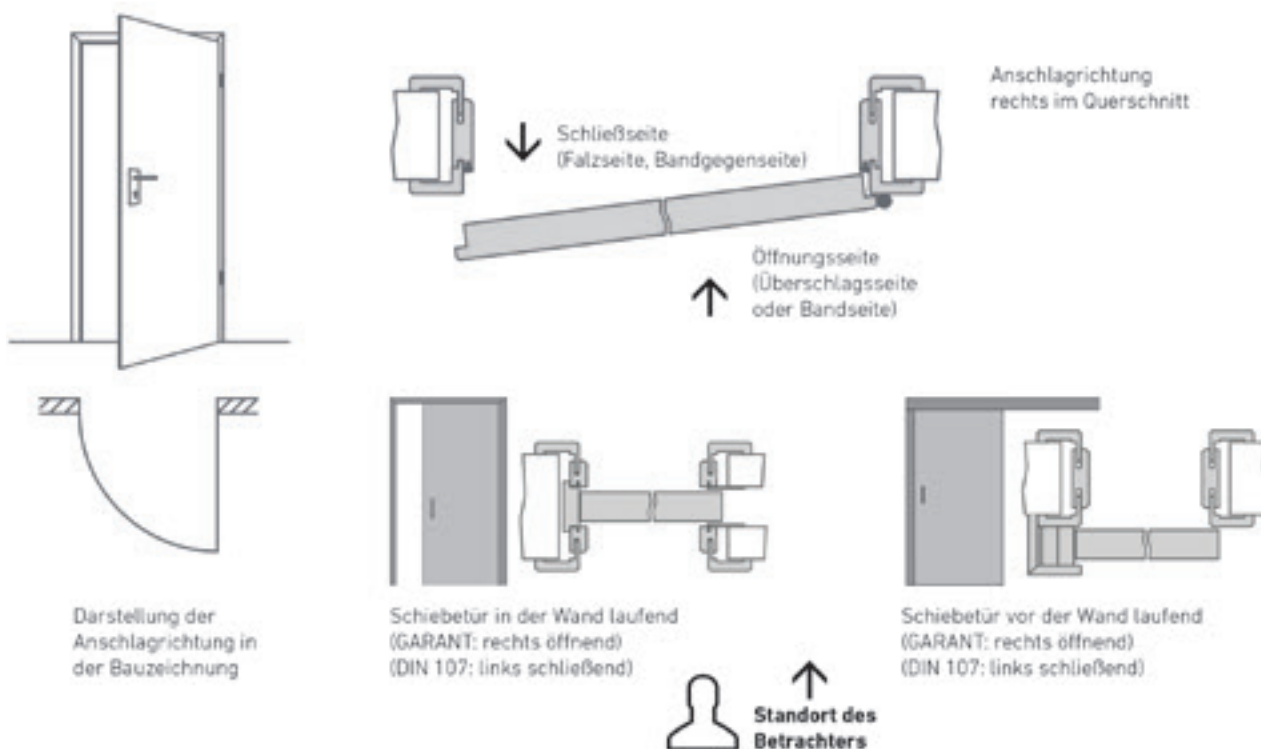

Band- und Schlosssitz nach DIN 18101

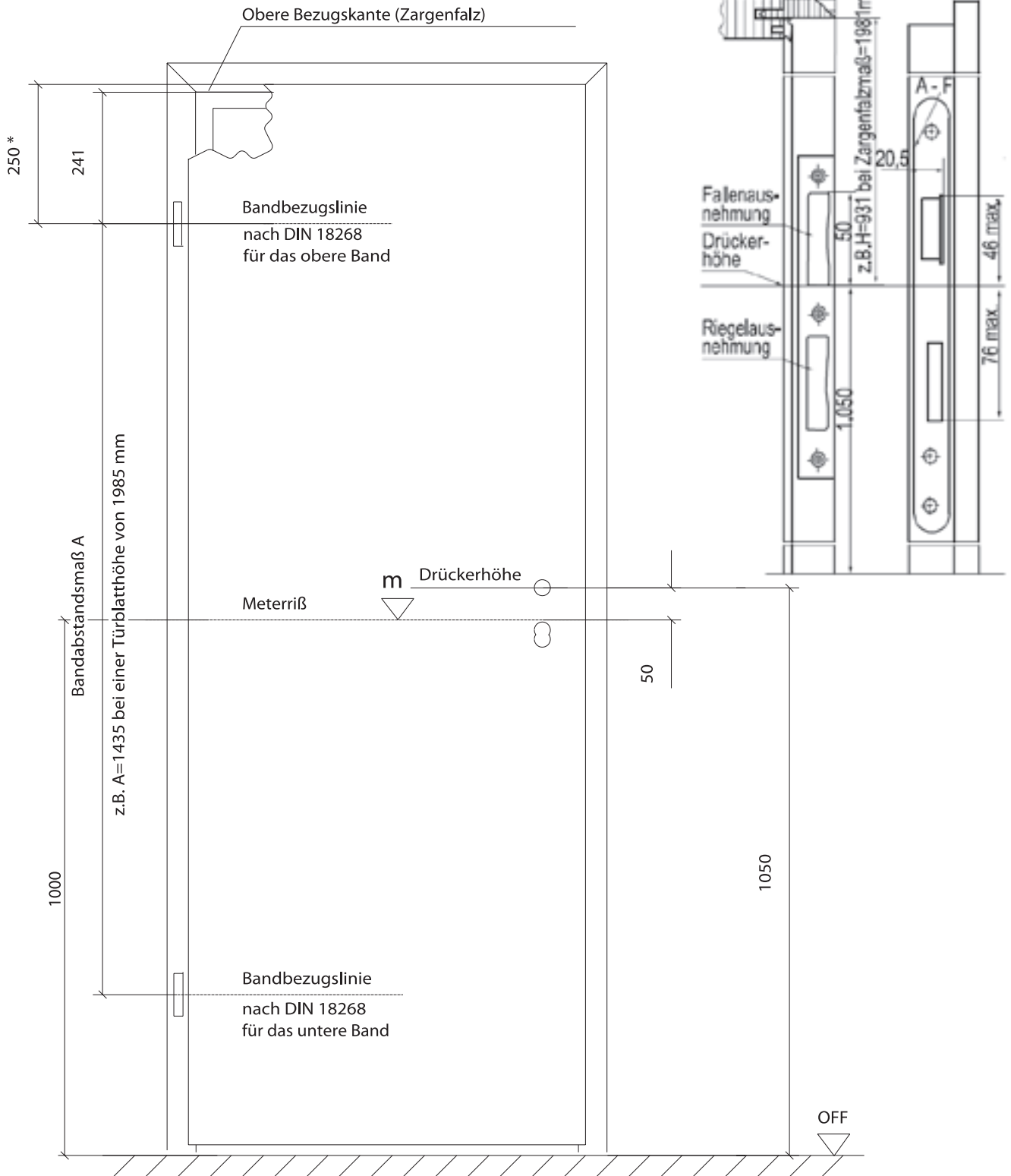

*Abstand Bandbezugslinie bis Oberkante Türblatt.

Klimakategorien nach DIN EN 1121

| Prüfklima | Gefordertes Klimat | | | | Klimakategorie nach RAL-RG 426 Teil 1 |
|-----------|--------------------|--------------------|-------------------|---------------------|---------------------------------------|
| | Seite 1 | | Seite 2 | | |
| | Lufttemperatur °C | Relative Feuchte % | Lufttemperatur °C | Relative Feuchte % | |
| a | 23 +/- 2 | 30 +/- 5 | 18 +/- 2 | 50 +/- 5 | I |
| b | 23 +/- 2 | 30 +/- 5 | 13 +/- 2 | 65 +/- 5 | II |
| c | 23 +/- 2 | 30 +/- 5 | 3 +/- 2 | 85 +/- 5 | III |
| d | 23 +/- 2 | 30 +/- 5 | -15 +/- 2 | Keine Anforderungen | |

Das Prüfklima d ist bei Innentüren nicht berücksichtigt, da diese Anforderung nur für Haustüren/Laubengangtüren realistisch ist.

Beispiele für Einsatzempfehlungen nach RAL-RG-426 Teil 1

| Klimakategorie | Einsatzort |
|----------------|---|
| a (I) | Wohnungsinnentüren, Bad/WC |
| b (II) | Kindergarten, Krankenhaus, Hotelzimmer, Schulraum, Herbergen, Schulungsräume, Sprechzimmer, Verwaltung, Praxis, Großküchen, Labor, Bad/WC |
| c (III) | Wohnungseingangstüren, Schulungsräume, Sprechzimmer, Verwaltung, Praxis |

Die Auswahl der Klimakategorie ist unter Berücksichtigung der zu erwartenden Beanspruchung vorzunehmen!

Schallschutzelemente

Die in der Tabelle angegebenen Werte sind Mindestanforderungen nach DIN 4109.

| Bauteile | Anforderungen R'w in [dB] | Vorhaltemaß in [dB] | Um das Vorhaltemaß erhöhte Anforderung R'w in [dB] | Schallschutzklassen (SK) | GARANT-Produkt |
|--|---------------------------|---------------------|--|--------------------------|---|
| Geschosshäuser mit Wohnungen und Arbeitsräumen | | | | | |
| Türen, die von Hausfluren oder Treppenträumen in Flure und Dienen von Wohnungen und Wohnheimen oder Arbeitsräumen führen. | 27 | 5 | 32 | SK1 | VS1 / VS1-LA VS1/46 |
| Beherbergungsstätten | | | | | |
| Türen zwischen Fluren und Übernachtungsräumen. | 32 | 5 | 37 | SK 2 | VS3 VS3/46 |
| Krankenanstalten, Sanatorien | | | | | |
| Türen zwischen Fluren und Krankenzimmern, Operations- oder Behandlungsräumen, Fluren und Operations- oder Behandlungsräumen. | 32 | 5 | 37 | SK 2 | VS3 VS3/46 |
| Schulen und vergleichbare Unterrichtsräume | | | | | |
| Türen zwischen Unterrichtsräumen oder ähnlichen Räumen und Fluren. | 32 | 5 | 37 | SK 2 | VS3 VS3/46 |
| Geschosshäuser mit Wohnungen und Arbeitsräumen | | | | | |
| Türen, die von Hausfluren oder Treppenträumen unmittelbar in Aufenthaltsräume (außer Flure und Dienen) von Wohnungen führen. | 37 | 5 | 42 | SK 3 | SD2/46-K3 COMO (eins./zweis.) GK3/46 / VRS/65 / VRS/67 SD2 / SD2/46 |
| Krankenanstalten, Sanatorien | | | | | |
| Türen zwischen Untersuchungs- oder Sprechzimmern, Fluren und Untersuchungs- oder Sprechzimmern | 37 | 5 | 42 | SK 3 | SD2/46-K3 COMO (eins./zweis.) GK3/46 / VRS/65 / VRS/67 SD2 / SD2/46 |

R'w = Bewertetes Schalldämm-Maß in dB mit Schallübertragung über flankierende Bauteile.

Rw = Bewertetes Schalldämm-Maß (im Prüfraum) in dB ohne Schallübertragung über flankierende Bauteile.

Definition Vorhaltemaß:

Das Vorhaltemaß (5 dB) soll den möglichen Unterschied des Schalldämm-Maßes am Prüfobjekt im Prüfstand und den tatsächlichen am Bau, sowie eventuelle Streuungen der Eigenschaften der geprüften Konstruktion berücksichtigen.

Schallschutzklassen gemäß der Richtlinie VDI 3728.

Türblatt- und Zargenmaße

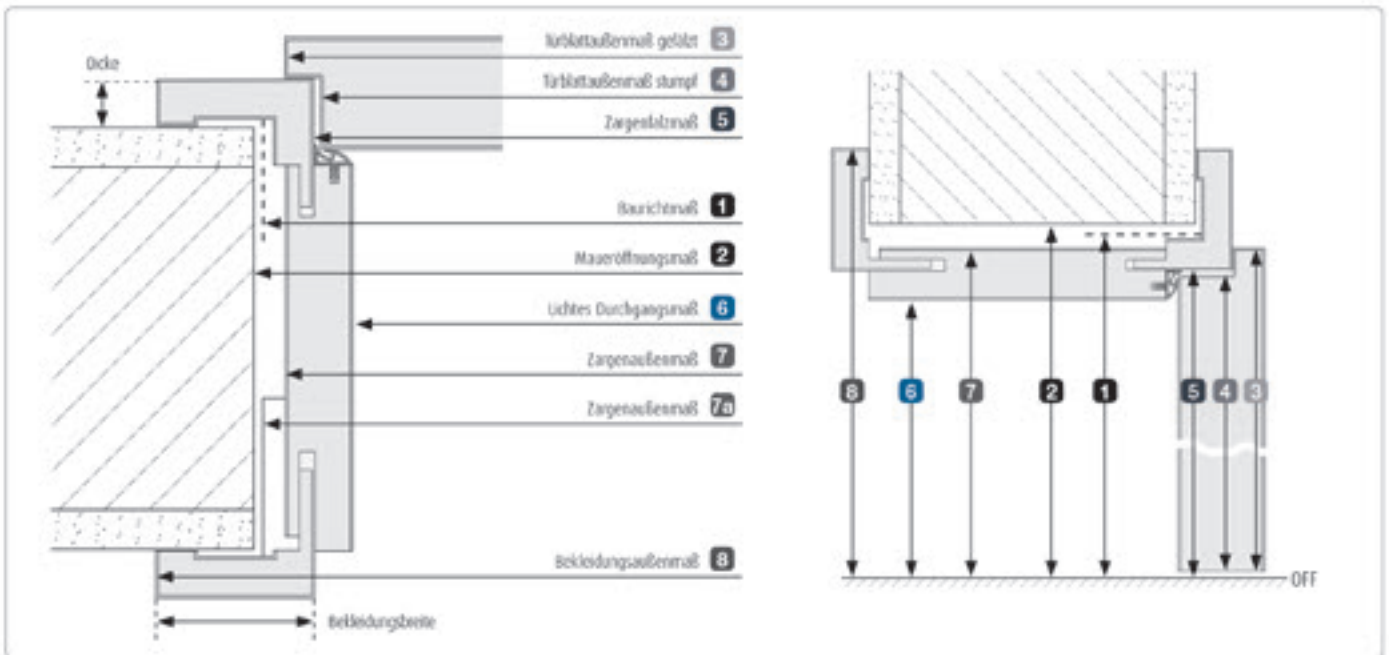

| | | Türblattaußenmaße (=Zargenbestellmaße) | | | | Zargenmaße | | | | | | |
|-------------------|--------------|---|--------------------------------|------------------|-----------------|---------------|-----------------------|-----------------|---|---------------------|-------|--------|
| | | Baurichtmaß nach DIN 18100 | Maueröffnungsmaß ¹⁾ | Türblatt gelötzt | Türblatt stumpf | Zargenfalsmaß | Lichtes Durchgangsmaß | Zargenaußenmaße | | Bekleidungsaußenmaß | | |
| | | | | | | | | Zargenaußenmaß | Zargenaußenmaß (inklusive ausschließl. Beschläge) | Bekleidungsbreite | | |
| | | | | | | | | | | 60 mm | 80 mm | 100 mm |
| 1 | 2 | 3 | 4 | 5 | 6 | 7 | 7a | 8 | 8 | 8 | | |
| 1-flügelige Türen | Breite in mm | 625 | 635 | 610 | 584 | 591 | 567 | 612 | 625 | 711 | 751 | 791 |
| | | 750 | 760 | 735 | 709 | 716 | 692 | 737 | 750 | 836 | 876 | 916 |
| | | 875 | 885 | 860 | 834 | 841 | 817 | 862 | 875 | 961 | 1001 | 1041 |
| | | 1000 | 1010 | 985 | 959 | 966 | 942 | 987 | 1000 | 1086 | 1126 | 1166 |
| | | 1125 | 1135 | 1110 | 1084 | 1091 | 1067 | 1112 | 1125 | 1211 | 1251 | 1291 |
| | | 1250 | 1260 | 1235 | 1209 | 1216 | 1192 | 1237 | 1250 | 1336 | 1376 | 1416 |
| 1-flügelige Türen | Höhe in mm | 1875 | 1885 | 1860 | 1847 | 1854 | 1842 ²⁾ | 1864 | 1868 | 1914 | 1934 | 1954 |
| | | 2000 | 2010 | 1985 | 1972 | 1979 | 1967 ²⁾ | 1989 | 1993 | 2039 | 2059 | 2079 |
| | | 2125 | 2135 | 2110 | 2097 | 2104 | 2092 ²⁾ | 2114 | 2118 | 2164 | 2184 | 2204 |
| | | 2250 | 2260 | 2235 | 2222 | 2229 | 2217 ²⁾ | 2239 | 2243 | 2289 | 2309 | 2329 |
| | | 2375 | 2385 | 2360 | 2347 | 2354 | 2342 ²⁾ | 2364 | 2368 | 2414 | 2434 | 2454 |
| | | 2500 | 2510 | 2485 | 2472 | 2479 | 2467 ²⁾ | 2489 | 2493 | 2539 | 2559 | 2579 |

¹⁾ aufgrund der heute üblichen Beschlagtechnik bei Holzzargen hat es sich bewährt, die tatsächliche Maueröffnung etwa 10 bis 15 mm breiter zu erstellen als sich nach DIN 18100 ergäbe. Man vermeidet so in aller Regel eventuell notwendige Nachstemarbeiten am Mauerwerk im Bereich der Zargenbeschläge. So sollte z.B. für eine Baurichtmaßbreite von 875 mm das tatsächliche Mauerloch für eine Holzzumfassungszarge etwa 895 mm bis 900 mm breit sein!

²⁾ Die rechnerische Bodenluft von 7 mm nach DIN 18101 wird häufig als zu hoch angesehen. Daher sind unsere Zargen in der Höhe 4 mm kleiner als in DIN 18101 vorgegeben, d.h. der Luftspalt („Bodenluft“) zwischen Türunterkante und Zargenunterkante beträgt rechnerisch nur 4 mm. Da Zargen auf glatten Böden gegen aufsteigende Wischflechte versiegelt werden müssen, sind die Zargen bauseits ca. 2-3 mm zu unterfüllern, um eine dauerhafte elastische Fugenabdichtung zu bekommen. So kann auch bei unterfüllerten Zargen die rechnerische Bodenluft nach DIN 18101 von 7 mm eingehalten werden.

Reinigungshinweise Glastüren

Mit einer Ganzglastür wählen Sie ein besonderes Produkt. Ein ökologisch unbedenklicher Baustoff aus in der Natur vorkommenden Rohstoffen. Für dauerhafte Freude an Ihrer Glastür möchten wir Sie mit ein paar wichtigen Tipps zur Reinigung informieren.

Grundreinigung

- Vorbereitung: Fußboden mit (Wisch-) Tüchern auslegen, um herunterlaufende Flüssigkeit aufzufangen.

- Ganzglastür vollflächig mit warmem (möglichst heißem) Wasser benetzen. Mit einem **fusselfreien Mikrofasertuch** gleichmäßig und vollflächig reinigen.

Je nach Stärke der Verunreinigung sollten Sie mit dem Tuch entsprechend leichten Druck auf die Glasoberfläche ausüben.

Flächen abtrocknen lassen.

- Sollte nach Trocknung der Ganzglastür das Ergebnis nicht zufriedenstellend sein, wiederholen Sie den beschriebenen Vorgang.

| Verunreinigungen | Reinigung |
|---|--|
| Staub Fingerabdrücke Schweiß | Grundreinigung wie oben beschrieben durchführen. |
| Fingerabdrücke mit z. B. Handcreme | Grundreinigung , jedoch mit einem handelsüblichen Glasreiniger anstatt warmem Wasser durchführen. |
| Fettflecken Öle Schmiere | <p>Flächen punktuell mit einem handelsüblichen Fettlöser behandeln. Anwendung nach Herstellerangabe.</p> <p>Anschließend die vollflächige Grundreinigung wie oben beschrieben durchführen.</p> <p>Wichtig: Der Fettlöser verfliegt nicht. Um Schlierenbildung durch Reinigerrückstände zu vermeiden, muss der Fettlöser vollständig abgewaschen werden.</p> |
| trockene Rückstände, z. B. Kalkablagerungen | <p>Verunreinigung im trockenen Zustand, mit einem handelsüblichen Schmutzradierer abreiben. Je nach Stärke der Verunreinigung Radierer mit leichtem Druck einsetzen.</p> <p>Bei Kalkablagerungen alternativ einen handelsüblichen Kalklöser einsetzen. Anwendung nach Herstellerangabe.</p> <p>Anschließend die vollflächige Grundreinigung wie oben beschrieben durchführen.</p> |



Bitte verwenden Sie keine scheuernden oder alkalischen Reinigungsmittel sowie spitze, scharfe oder metallische Gegenstände (z. B. Klingen oder Messer), da diese die Glasoberfläche angreifen oder Kratzer verursachen können.

Auszug aus der Richtlinie zur Beurteilung der visuellen Qualität

Geltungsbereich

Diese Richtlinie gilt für planes, thermisch vorgespanntes Einschleibensicherheitsglas (ESG) und teilvorgespanntes Glas (TVG), für die Anwendung im Bauwesen. Mit dieser Richtlinie erfolgt die Beurteilung der visuellen Qualität von Einschleibensicherheitsglas aus Floatglas und Ornamentglas bzw. TVG aus Floatglas, jeweils klar und in der Masse eingefärbt sowie beschichtet, emailliert oder oberflächenbehandelt, als Konstruktionsglas und Einfachverglasung für das Bauwesen.

Die Beurteilung erfolgt nach den folgend beschriebenen Prüfungsgrundsätzen, mit Hilfe der nachfolgenden Tabellen und Angaben. Bewertet wird die im eingebauten Zustand verbleibende lichte Glasfläche.

► Gerne übersenden wir Ihnen auf Anfrage auch das ausführliche Dokument.

Prüfung in Anlehnung an DIN 1249 und DIN EN 12150

Die Prüfung wird derart vorgenommen, dass sich die Augen der prüfenden Person bei klarem oder oberflächenbehandeltem Floatglas in 1 m Entfernung der Scheibemitte befinden. Bei Ornamentglas beträgt der Prüfabstand 1,5 m.

Die Beurteilung der Durchsicht sollte aus einem Betrachtungswinkel erfolgen, der der üblichen Raumnutzung entspricht. Geprüft wird bei diffusem Tageslicht (z. B. bedeckter Himmel) ohne direktes Gegenlicht (z. B. Sonneneinstrahlung). Die Beanstandungen dürfen nicht besonders markiert sein.

Zulässigkeiten

In nachfolgender Tabelle werden die Abweichungsmöglichkeiten hinsichtlich ihrer Zulässigkeit angeführt.

| Floatglas: klar und in der Masse eingefärbt sowie beschichtet, emailliert oder oberflächenbehandelt (Zulässigkeit pro Einheits- bzw. pro m ²) | | | | | |
|--|--|--|-----------------------------|--|--|
| Zone * | Haarkratzer nicht spürbar | geschlossene Bläse | kristalline Einschlüsse | eache Randbeschädigung gesäumte Kante | leichte Ausmischung gesäumte Kante |
| F | zulässig | zulässig | zulässig | zulässig | zulässig |
| R | zulässig, aber nicht in gehäufter Form | zulässige Größe < 0,5 mm, zulässiger Huf < 3,0 mm | zulässige Größe < 0,5 mm | nicht zulässig wenn F = R, dann zulässig | nicht zulässig wenn F = R, dann zulässig |
| H | zulässig, aber nicht in gehäufter Form bis add. ges. Länge ≤ 150 mm | nicht zulässig | nicht zulässig | - | - |

* F = Falzone gilt nur für Verglasungen mit umlaufender Rahmenkonstruktion. Für Konstruktionen und Türanlagen mit frei stehenden Kanten gelten nur die Bewertungen nach Zone R und H (bei eihende Kanten sollten zumindest geschliffen ausgeführt sein).

Erläuterungen:
F = Falzone – Glaswindstand
R = Randzone – Fläche 10 % der jeweiligen
lothen Breite- und Höhenmaße
(weniger strenge Beurteilung)
H = Hauptzone

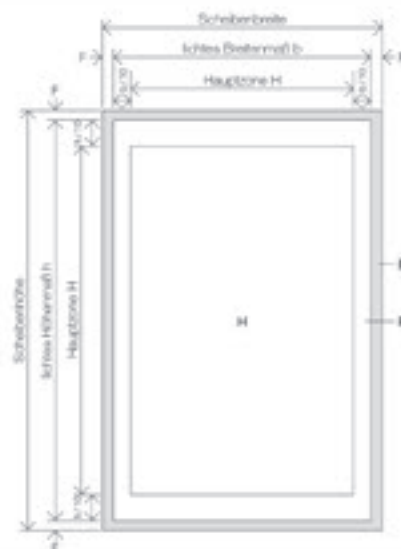

Zulässige Verwerfung/Verzug von ESG

Die Abweichung von der Geradheit ist abhängig von der Dicke, den Abmessungen und dem Seitenverhältnis der Glasscheibe. Sie macht sich bemerkbar in Form von Verwerfungen. Die Verwerfung wird mit einem Haarlineal oder einem gespannten Draht als max. Abstand zur konkaven Oberfläche der Glasscheibe gemessen. Die Messung erfolgt entlang der Glaskante und der Diagonalen.

1. Die Verwerfung auf die gesamte Glaskantenlänge darf nicht größer als 3 mm pro 1000 mm Glaskantenlänge sein (bei Ornamentglas 4 mm). Bei quadratischen Formaten und annähernd quadratischen Formaten (1 : 1,5) sowie bei Einzelscheiben mit einer Nennstärke < 6 mm können größere Verwerfungen auftreten.
2. Die lokale Verwerfung auf der Glasfläche darf bezogen auf eine Messstrecke von 300 mm, bei Floatglas 9 mm (bei Ornamentglas 15 mm) nicht überschreiten.

Besonderheiten bei Verbundsicherheitsgläsern (VSG)

Verschiebetoleranz

Die Einzelscheiben können sich aus fertigungstechnischen Gründen gegeneinander verschieben. Breite B und Länge H müssen getrennt betrachtet werden.

Tabelle: Größter zulässiger Versatz

| Nennmaß B oder H | Größter zulässiger Versatz |
|------------------|----------------------------|
| B, H < 1000 mm | 2,0 mm |
| B, H < 2000 mm | 3,0 mm |
| B, H > 2000 mm | 4,0 mm |

Toleranzen bei Bohrungen

Die Toleranzen der Bohrungsdurchmesser betragen bei Durchmesser

| | |
|----------------------|----------------------|
| < 24 mm Elementdicke | 2,0 mm |
| > 24 mm Elementdicke | 3,0 mm |
| Lage der Bohrung | 4,0 mm |
| Lage der Bohrung | + 2,5 mm bei ESG/TVG |

Glasdrehtür Aufmaß- & Bestellblatt

Kommissionsdaten

Ihre Daten (pr Firmenstempel)

Ihre Kommission

Firma

Ihre Kommissionsnummer

Ansprechpartner

Positionsnummer

Telefon

Aufmaß (Bitte alle Maße in mm angeben)

Für alle von Normalmaßen abweichenden Bestellungen werden folgende Angaben benötigt:

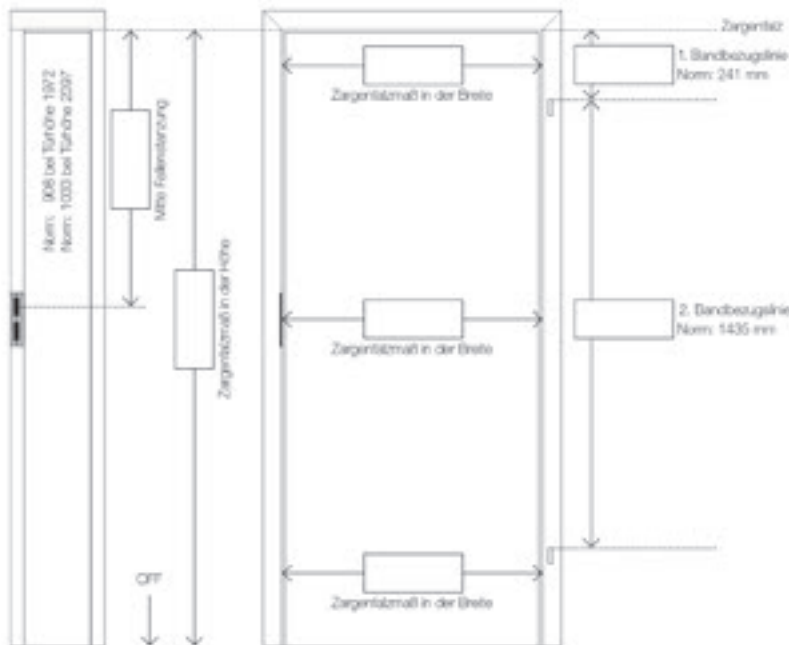

Türanschlag/Strukturseite

DIN links

Struktur auf Bandgegenseite

Struktur auf Bandseite

oder

DIN rechts

Struktur auf Bandgegenseite

Struktur auf Bandseite

Zusätzliche Angaben bei Glasdesign mit Schrift:
(z. B.: Cuiusve, Script etc.)

Schrift lesbar von:

Bandgegenseite

Bandseite

Türblatt

Glasdesign Motiv matt/Fläche klar Motiv klar/Fläche matt

Glasart ESG VSG

Bohrungen Studio/Office (Schloss/Band) Office/Office (Schloss/Band)

optional
Glasmaße Breit OFF Höhe

Beschlag

Schlosskasten/Band

Oberfläche

Schließung UV EB PZ WC
 Tür öffnet ins Bad
 Tür öffnet in den Flur

Türdrücker

Oberfläche

AUFMASSHILFE für Glasschiebetür

licht e harmonie.

Glasschiebetür Aufmaß- & Bestellblatt

Kommissionsdaten

Ihre Kommission

Ihre Kommissionsnummer

Positionsnummer

Ihre Daten (für Firmenstempel)

Firma

Ansprechpartner

Telefon

Montagesituation

Wand-Montage

Wand-Montage
vor Zarge

Decken-Montage

Sturz-/Zwischen-
Wand-Montage
vorgel. für festes Seitenteil

Sturz-/Zwischen-
Wand-Montage
vorgel. für bewegliches Seitenteil

1-flg. 2-flg.

1-flg. 2-flg.

1-flg. 2-flg.

1-flg. 2-flg.

1-flg. 2-flg.



Hinweis: Glas-Montage ► Bitte nutzen Sie das Gerüstzeilen-Bestellblatt

Aufmaß (Bitte alle Maße in mm angeben)

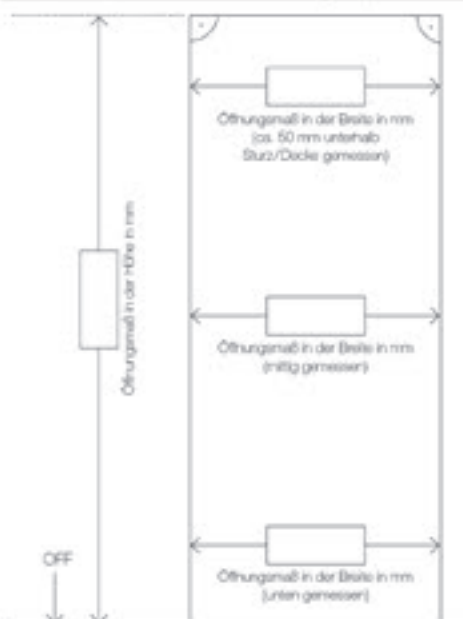

Laufrichtung / Strukturseite

Schiebetür 1-flügelig

DIN links
von rechts nach links öffnend



Ansicht Strukturseite

oder

Ansicht glatte Seite

DIN rechts
von links nach rechts öffnend



Ansicht Strukturseite

oder

Ansicht glatte Seite

Zusätzliche Angaben bei Glasdesign mit Schrift:

(z. B.: Outline, Script etc.)

Schrift lesbar von: Strukturseite glatte Seite

Schiebetür 2-flügelig

Struktur auf Beschlagseite (zum Raum)

Struktur auf Beschlaggegenseite (zur Wand)

Optional: Schrift lesbar von _____

Türblatt / Seitenteil

Schiebetür
Glasdesign

Motiv matt / Fläche klar

Motiv klar / Fläche matt

Seitenteil
Glasdesign

Motiv matt / Fläche klar

Motiv klar / Fläche matt

Glasart

ESG

VSG

Öffnungsmaße

Breite

Höhe

optional

Glasmaße

Breite

Höhe

Sondermaßtüren mit Bändern der Serie V8000 in Stahlzarge

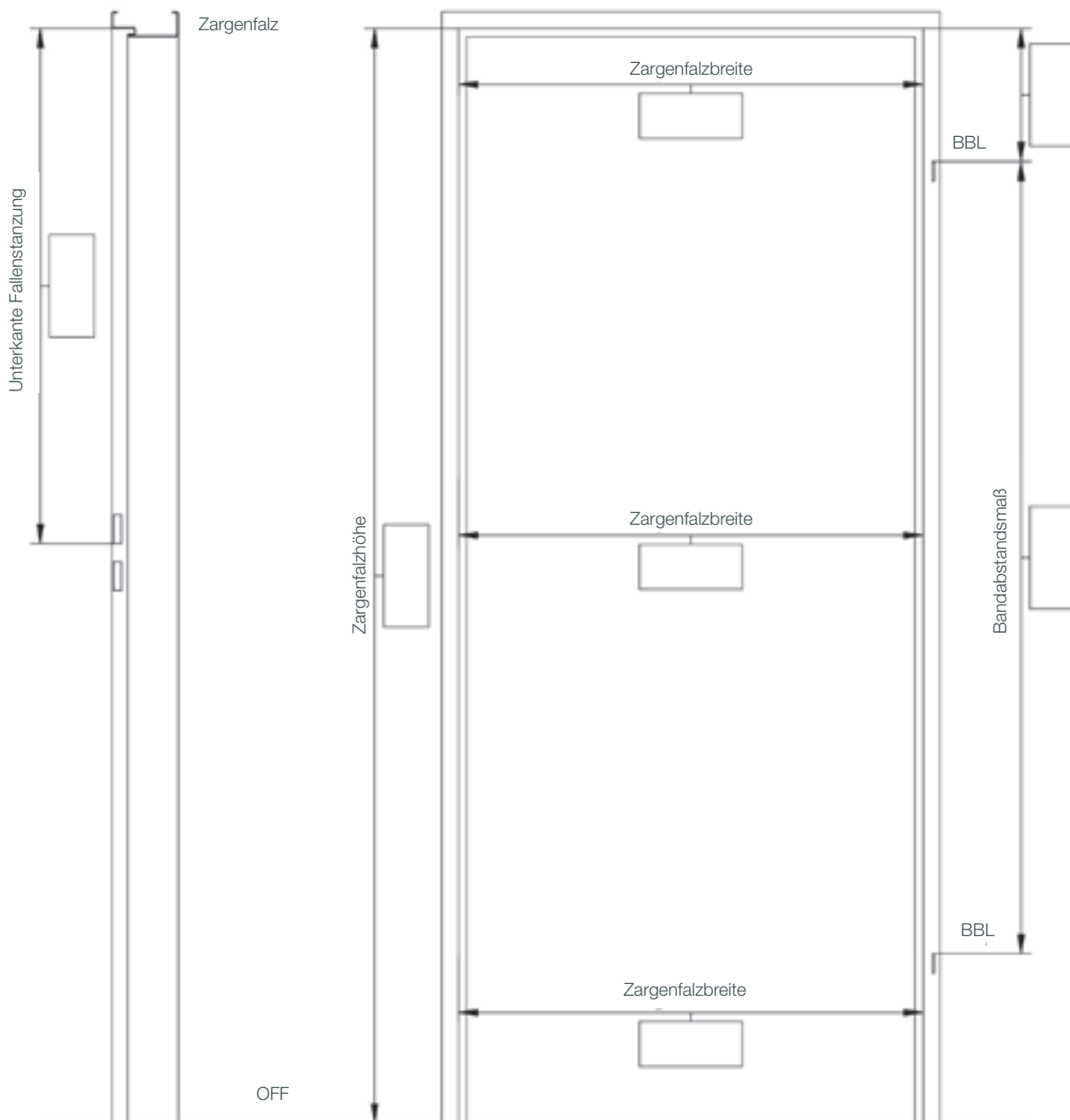

Sondermaßtüren mit Bändern der Serie VX/VN in Stahlzarge

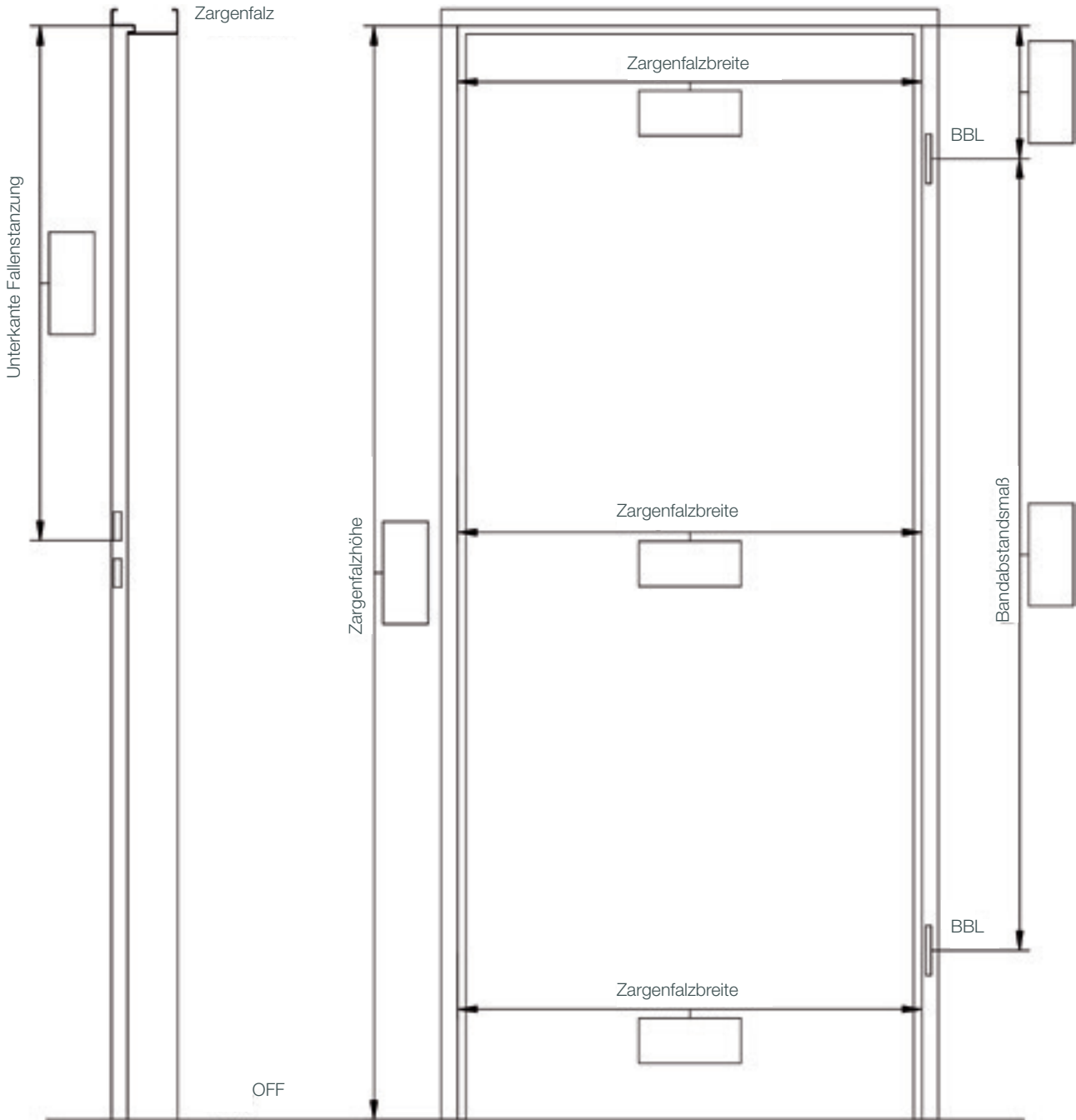

KUNDENSERVICE-FORMULAR



Bitte vollständig ausgefüllt an:

E-Mail: info@ghz-cham.de

Fax: 09971-881 111

Kunde

| | |
|-----------------|--|
| Name/KdNr. | |
| Straße | |
| PLZ, Ort | |
| Ansprechpartner | |
| Telefonnummer | |
| E-Mail | |

Endkunde

| | |
|-----------------|--|
| Name/Kommission | |
| Straße | |
| PLZ, Ort | |
| Ansprechpartner | |
| Telefonnummer | |
| E-Mail | |

Beanstandete Artikel

AB, Lieferschein oder Rechnungsnummer: _____

| Anzahl | Artikel | DIN | Höhe | Breite | Stärke | Raum |
|--------|---------|-----|------|--------|--------|------|
| | | | | | | |
| | | | | | | |
| | | | | | | |

Wurde bereits besichtigt von _____ am _____
Name Datum

Fehlerbeschreibung

| |
|--|
| |
| |
| |

- | | | |
|---|-----------------------------|-------------------------------|
| Transportschaden wurde auf dem Lieferschein vermerkt? | ja <input type="checkbox"/> | nein <input type="checkbox"/> |
| Wurde das Material bearbeitet? | ja <input type="checkbox"/> | nein <input type="checkbox"/> |
| Arbeiten wurden nach der Mängelerkennung eingestellt? | ja <input type="checkbox"/> | nein <input type="checkbox"/> |
| Anlagen mit zwei Fotos (Frontalansicht und Detailansicht) | ja <input type="checkbox"/> | nein <input type="checkbox"/> |

Lösungswunsch

| |
|--|
| |
|--|

Obige Angaben sind für die Bearbeitung zwingend erforderlich! Fehlende Angaben führen zu einer Verzögerung der Bearbeitung oder können diese unsererseits unmöglich machen!

Datum _____ Unterschrift _____

SERVICE-PRODUKTE



GRAUTHOFF
Türen-Reiniger inkl. Tuch
 (nicht für naturmatte Oberflächen)
 Art.Nr. 4000058306
25,- €



GARANT
Türen Universalreiniger
 Separates Reinigungstuch notwendig!
 Art.Nr. 4000058309
 multiClean 500 ml **20,- €**
 Art.Nr. 4000058310
 multiClean 50 ml **15,- €**



GARANT
Reinigungstuch
 Unser praktisches
 Reinigungstuch
 Art.Nr. 4000058311
5,- €



GARANT easyFIX
 Türeinhängehilfe für Türen mit
 Einbohrband, paarweise verpackt
 Die Montagehilfe zum Einstellen
 von Bändern.
 Art.Nr. 4000058312
14,- €



GARANT easyOPEN
 unser komfortabler
 Bauschlüssel, verpackt
 Art.Nr. 4000058313
10,- €

GARANT SERVICE-KIT
 Alle notwendigen Teile um kleine
 Reparaturen schnell und vor Ort
 ausführen zu können.
 Art.Nr. 4000058314
212,- €



Unverbindliche Preisempfehlung zzgl. gesetzl. MwSt an gewerbliche Kunden.

GRAUTHOFF
 TÜRENGRUPPE

GARANT
 Türen für Ihr Zuhause

AUSSTELLUNGSPLANUNG TÜREN



Wir beraten Sie gerne!

SERVICE MACHT DEN UNTERSCHIED!

Wir planen und aktualisieren individuell und nachhaltig Ihre Türeusstellung! Aus einer Vielfalt von Präsentationsmöglichkeiten führen wir auch raumbezogene Planungen durch.



Terminvereinbarung

Sie wünschen eine persönliche Beratung zur Planung Ihrer eigenen Türeusstellung vor Ort? Schreiben Sie uns eine eMail an:

ausstellung@ghz-cham.de

Unser Ausstellungsberater wird sich mit Ihnen bzgl. einer Terminabstimmung in Verbindung setzen.

SKIZZE:
Ausstellungsraum GHZ / Cham

AUSSTELLUNGSPLANUNG TÜREN

DieTÜR DIGITALES TÜRENTOOL

50.000 Kombinationen für die individuelle Wunschtür
BEQUEM WUNSCHTÜR KONFIGURIEREN

In einer Türenaussstellung ist nur für eine bestimmte Anzahl an Modellen Platz. Nicht alle Varianten einer Tür können gezeigt werden. Um diese Lücke zu schließen, hat Garant das Online-Tool „DieTÜR“ entwickelt. Hierüber haben Sie und Ihre Kunden Zugriff auf über 50.000 Kombinationen einer Tür. Ein Highlight bietet die Funktion „Tür im Raum darstellen“. So kann sich der Kunde seine Wunschtür besser in seinem Haus vorstellen.

Außerdem kann er seine Wunschliste samt QR-Code ausdrucken und damit zu Ihnen in den Fachhandel gehen. Vor Ort scannen Sie einfach den QR-Code und wissen sofort, was der Kunde möchte.

Hier informieren Sie sich über **DieTÜR**

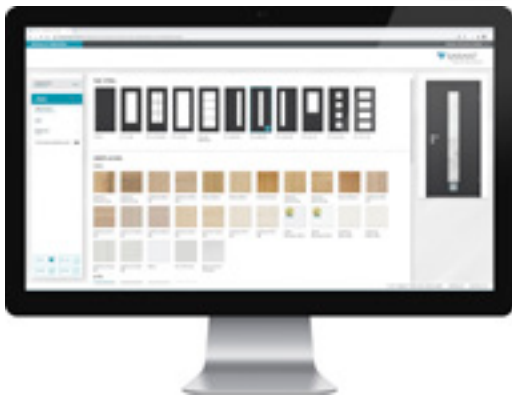

SCHRITT 1: SO EINFACH FUNKTIONIERT DAS ONLINE-TÜRENTOOL VON GARANT

Im ersten Schritt können Sie oder auch der Kunde daheim zwischen den 4 verschiedenen Türkategorien Norm-, Stil-, Profil- und Designtüren auswählen. Einfach anklicken und Sie landen in der jeweiligen Übersicht. Dort konfigurieren Sie die Wunschtür für Ihren Kunden bis ins kleinste Detail. Ihr Kunde kann auch schon vorarbeiten und trifft eine erste Auswahl vorab zu Hause und Sie beraten detailliert weiter.



SCHRITT 2: INDIVIDUALISIERUNG DER TÜR

Innerhalb der jeweiligen Kategorie können Sie zwischen verschiedenen Türtypen wählen – zum Beispiel mit oder ohne Glas. Oder soll es vielleicht eine Oberfläche in Eiche oder Ahorn sein? Sie haben die Wahl zwischen verschiedensten Oberflächen, Gläsern und Beschlägen. Je nach Türtyp bieten sich unterschiedlich viele Auswahlmöglichkeiten.

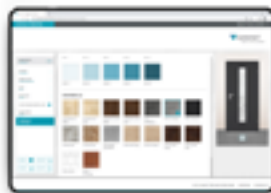

TÜR IM RAUM

Mit einem Klick sieht der Kunde mit der Funktion „Tür im Raum“ seine konfigurierte Wunschtür im Umfeld von Wand und Boden und kann so überprüfen, ob seine Vorstellungen auch stimmig zur Raumsituation – TÜR, BODEN, WAND – passen. Um die beste Kombination zu finden, können Wandfarbe und Bodenbelag farblich passend zur Tür getestet werden.



DAS ERGEBNIS: BERATUNG UND BESTELLUNG BEIM FACHHÄNDLER

Wenn der Kunde seine Wunschtür zu Hause konfiguriert hat, kann er sie einfach auf den Merkzettel packen oder gleich ausdrucken und damit für eine tiefere Beratung und anschließende Bestellung zu Ihnen gehen.

3D Ausstellungsplanung

Durch die Möglichkeit einer dreidimensionalen Darstellung können Sie bereits bei der Planung Ihre Ausstellung betrachten. So wird Ihr Raum optimal genutzt. Auch im Bereich Farbkonzept und Zubehör überlassen wir nichts dem Zufall.

3D
Modell
Ihrer
Ausstellung



DAS DIGITALE, INTERAKTIVE SYSTEM

FÜR JEDE BERATUNG.



GRAUTHOFF Interaktiv ist ein interaktives Beratungssystem, das eine gezielte und effektive Beratung ermöglicht. Auf kleinstem Raum können eine Vielzahl von Echtholz-, Echtlack-, CPL- und Glastüren dargestellt werden. Zusätzlich lassen sich auch technische Informationen und Varianten einblenden.

AUSSTELLUNGSPLANUNG TÜREN

Emotionen in Glas

11 GLANZSTÜCKE auf 1,4 m² Standfläche

NEU!
Glastüren
perfekt
präsentiert!



Dreh- und / oder Schiebetürbeschläge

Beidseitige Vorrichtung ermöglicht den einfachen Austausch der Glastafeln für Dreh- oder Schiebetürbeschläge.

Schlosskästen zum Aufstecken

Mit verschiedenen Schlosskästen, die der Kunde auf seine Wunschtür aufstecken kann, sieht er gleich, welcher Schlosskasten optimal zur Tür passt.

Platz für 11 GLANZSTÜCKE

11 leicht herausziehbare Glastüren sorgen für eine leichte Handhabung und eine große Beratungsvielfalt.

Beidseitig verwendbar

Nicht richtungsgebundener Aufbau ermöglicht den Auszug der Glastüren nach links oder rechts.

Glastüren-Lieferung

Alle Türmodelle im DIN Maß sind innerhalb von **einer Woche** ab Bestelleingang lieferbar.

Sondermaße sind nach **vier Wochen** ab Bestelleingang lieferbar.

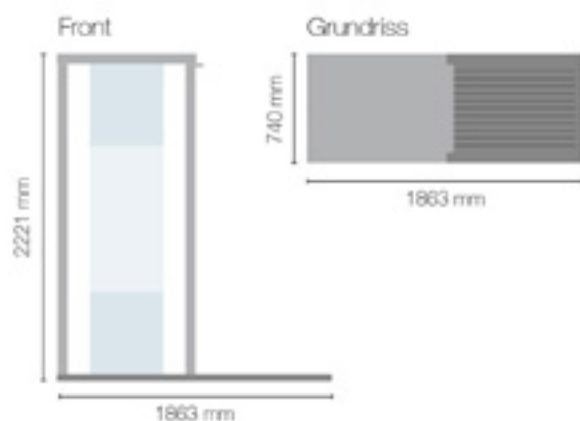













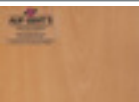

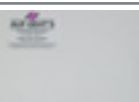
MUSTERSERVICE

| Muster | Beschreibung | Artikelnummer | UVP netto |
|---|--|---------------|--------------|
|  | "Auf Geht's" Handmusterbox mit Tragegriff Abm. 230 x 230 x 320 mm | 0474498599 | 10,00 €/St. |
|  | "Auf Geht's" Handmusterbox mit Klappdeckel Abm. 230 x 230 x 320 mm | 0474498601 | 10,00 €/St. |
|  | Türen Oberflächenmuster "Auf Geht's" Basisbestückung für Box | 0474498602 | 40,00 €/St. |
|  | Türblatt-Einzelständer schwarz (Paar) mit Rollen | 0474498500 | 154,00 €/St. |
|  | Gebhardt Anfrage / Bestellblock für Türen | 0474499614 | 5,00 €/St. |
|  | Garant CePaL und G-TEC Oberflächenfächer Maß 156 x 85 mm | 0474499646 | 10,00 €/St. |
|  | Garant Musterbox Premiumkarte Die Markentür mit der Premiumkante | 0474499681 | 8,00 €/St. |
|  | HGM Fachwerk Kollektion im Karton | 0474498604 | 24,00 €/St. |
|  | HGM Feinschliff Kollektion im Karton | 0474498610 | 24,00 €/St. |
|  | HGM Musterbox Echtholz und Echtlack | 0474498612 | 76,00 €/St. |
|  | Astra Zargenmuster Smart 2 im Karton | 0474498605 | 12,00 €/St. |
|  | Astra Effektwelt - Original CPL Oberflächenmuster Einzigartige Uni-Oberflächen mit dezenter Struktur | 0474499677 | 24,00 €/St. |
|  | Astra Musterfächer Türen – Neu 5.0 – CPL-Kollektion 5.0 gültig 2021/2022 | 0474498613 | 20,00 €/St. |
|  | I&h Glasmusterset Classic White 10 Stück – Abm. 155 x 210 x 4 mm | 0474499658 | 77,20 €/St. |
|  | Jeld-Wen DuriTop-Collection Oberflächen neu erleben | 0474499649 | 20,00 €/St. |
|  | Tischaufsteller Griffwerk 6 RG Schraub Sonderbestückung BK 4 | 0474499616 | 98,00 €/St. |

Unverbindliche Preisempfehlung zzgl. gesetzl. MwSt an gewerbliche Kunden.

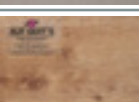









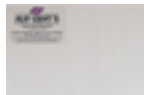

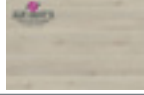
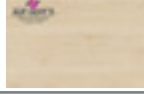
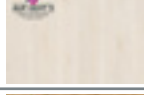

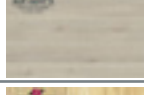

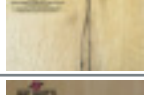
Viele Prospekte finden Sie auf unserer Homepage.

| Muster | Beschreibung | Artikelnummer | UVP netto |
|---|--|---------------|-------------|
|  | Tischaufsteller Griffwerk 6 RG Klipp Sonderbestückung BK 3 | 0474499617 | 98,00 €/St. |
|  | Tischaufsteller Griffwerk Smart2Lock | 0474499671 | 98,00 €/St. |
|  | Tischaufsteller Griffwerk 2SK Puristo S | 0474499672 | 98,00 €/St. |
|  | Tischaufsteller Griffwerk 6 RG Tonalties | 0474499673 | 98,00 €/St. |
|  | Oberflächenmuster 005 "Auf Geht's" CePaL Authentic Akazie (quer/längs) | 0474499505 | 5,00 €/St. |
|  | Oberflächenmuster 008 "Auf Geht's" CePaL Buche Exklusiv | 0474499508 | 5,00 €/St. |
|  | Oberflächenmuster 010 "Auf Geht's" CePaL Weiß | 0474499510 | 5,00 €/St. |
|  | Oberflächenmuster 012 "Auf Geht's" CePaL Weiß Struktur Premium | 0474499512 | 5,00 €/St. |
|  | Oberflächenmuster 013 "Auf Geht's" CePaL Grau Premium | 0474499513 | 5,00 €/St. |
|  | Oberflächenmuster 014 "Auf Geht's" CePaL Eiche Premium | 0474499514 | 5,00 €/St. |
|  | Oberflächenmuster 015 "Auf Geht's" CePaL Weißlack (ähnl. 9010) | 0474499515 | 5,00 €/St. |
|  | Oberflächenmuster 016 "Auf Geht's" CePaL Weißlack Exklusiv (ähnl. 9016) | 0474499516 | 5,00 €/St. |
|  | Oberflächenmuster 020 "Auf Geht's" G Weißlack 9010 | 0474499520 | 5,00 €/St. |
|  | Oberflächenmuster 024 "Auf Geht's" Feinschliff Bianco quer | 0474499524 | 5,00 €/St. |
|  | Oberflächenmuster 025 "Auf Geht's" Smart² CPL Ureiche quer | 0474499525 | 5,00 €/St. |
|  | Oberflächenmuster 026 "Auf Geht's" CePaL Authentic Eiche (quer/längs) | 0474499526 | 5,00 €/St. |

Unverbindliche Preisempfehlung zzgl. gesetzl. MwSt an gewerbliche Kunden.

Viele
Prospekte
finden Sie auf
unserer
Homepage.

MUSTERSERVICE

| | | | |
|---|--|------------|------------|
|  | Oberflächenmuster 027 "Auf Geht's" CePaL Authentic Bianco (quer/längs) | 0474499527 | 5,00 €/St. |
|  | Oberflächenmuster 028 "Auf Geht's" CePaL Authentic Grigio (quer/längs) | 0474499528 | 5,00 €/St. |
|  | Oberflächenmuster 029 "Auf Geht's" CePaL Authentic Achat (quer/längs) | 0474499529 | 5,00 €/St. |
|  | Oberflächenmuster 030 "Auf Geht's" CePaL Authentic Sand (quer/längs) | 0474499530 | 5,00 €/St. |
|  | Oberflächenmuster 031 "Auf Geht's" CePaL Authentic Perl (quer/längs) | 0474499531 | 5,00 €/St. |
|  | Oberflächenmuster 032 "Auf Geht's" Smart² CPL Ureiche längs | 0474499532 | 5,00 €/St. |
|  | Oberflächenmuster 033 "Auf Geht's" Smart² CPL Pinea creme quer | 0474499533 | 5,00 €/St. |
|  | Oberflächenmuster 034 "Auf Geht's" Smart² CPL Fachwerk Eiche natur (quer/längs) | 0474499534 | 5,00 €/St. |
|  | Oberflächenmuster 035 "Auf Geht's" CePaL Authentic Risseiche (quer/längs) | 0474499535 | 5,00 €/St. |
|  | Oberflächenmuster 036 "Auf Geht's" CePaL Natura Buche | 0474499536 | 5,00 €/St. |
|  | Oberflächenmuster 037 "Auf Geht's" CePaL Natura Ahorn | 0474499537 | 5,00 €/St. |
|  | Oberflächenmuster 038 "Auf Geht's" CePaL Authentic Asteiche (quer/längs) | 0474499538 | 5,00 €/St. |
|  | Oberflächenmuster 039 "Auf Geht's" G Weißlack 9016 | 0474499539 | 5,00 €/St. |
|  | Oberflächenmuster 040 "Auf Geht's" G-TEC® Weißlack Matt 9016 | 0474499540 | 5,00 €/St. |
|  | Oberflächenmuster 041 "Auf Geht's" G-TEC® Graphitgrau Matt 7024 | 0474499541 | 5,00 €/St. |
|  | Oberflächenmuster 042 "Auf Geht's" G-TEC® Staubgrau Matt 7037 | 0474499542 | 5,00 €/St. |
|  | Oberflächenmuster 043 "Auf Geht's" G-TEC® Seidengrau Matt 7044 | 0474499543 | 5,00 €/St. |
|  | Oberflächenmuster 044 "Auf Geht's" Smart² CPL Effekt Eiche Stone (quer/längs) | 0474499544 | 5,00 €/St. |
|  | Oberflächenmuster 045 "Auf Geht's" Smart² CPL Fachwerk Eiche Honig (quer/längs) | 0474499545 | 5,00 €/St. |

Viele Prospekte finden Sie auf unserer Homepage.

BESSER, SCHNELLER, UMFANGREICHER,



**Unser
Webshop!**

Alle Produkte zu
tagesaktuellen
Preisen!

Gehen Sie auf
Entdeckungstour!

www.ghz-cham.de

Professionell beraten & erfolgreich präsentiert!

Sie profitieren von unseren umfangreichen Produktprogrammen:



Glastüren:
Preisliste LinesPlus
Glasdesign

699 Böden:
„GSTANDN“
A Bod'n vom Gebhardt

Glastüren:
Preisliste Lichtplus
Türenkollektion

Terrassen:
„BREDLHIART“
A Terrass'n vom Gebhardt

**GHZ in CHAM
& NEUMARKT
ZUSAMMEN
SIND WIR
STARK!**

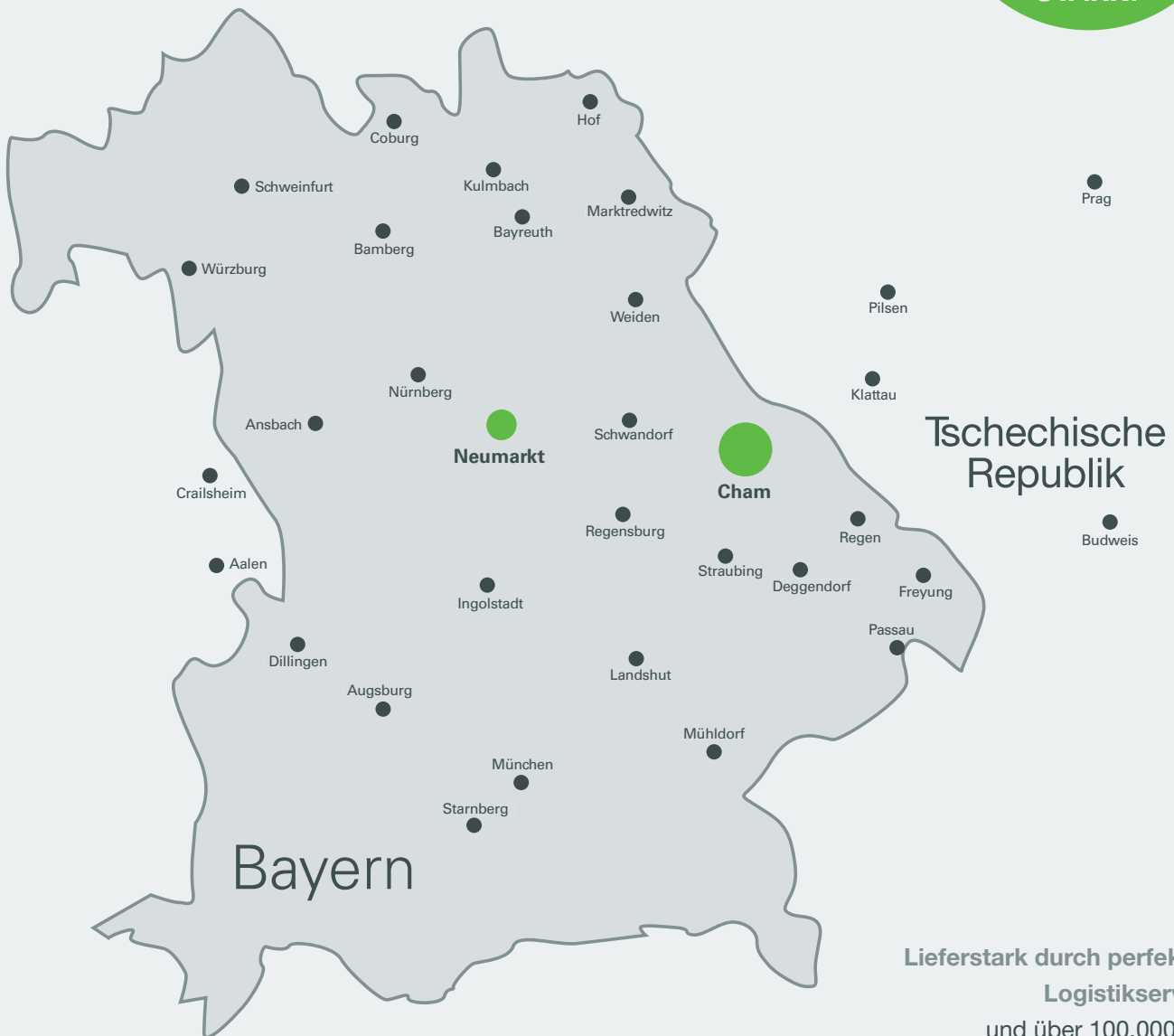

**Lieferstark durch perfekten
Logistikservice
und über 100.000 qm
Gesamtbetriebsfläche
in Cham & Neumarkt.**



**GEBHARDT
HOLZ-ZENTRUM**

Unternehmenssitz mit Zentrallager
Thierlsteiner Straße 9 | 93413 Cham-Altenmarkt
Tel.: +49. 9971 - 881 0 | Fax: +49. 9971 - 881 111
info@ghz-cham.de

Vertriebsbüro mit Ausstellung
Goldschmidtstr. 26 | 92318 Neumarkt/Opf.
Tel.: +49. 9181 - 2975 0 | Fax: +49. 9181 - 2975 43
www.ghz-cham.de